

Офисная мебель

www.bels.ru

Содержание

Boston Director.....	4
Boston.....	12
Милан.....	42
Моно-люкс.....	62
Классик.....	84
Многофункциональные столы.....	90
Приложение.....	104



Boston Director

Представляем вашему вниманию серию офисной мебели высокого класса для персонала. Назвав эту серию именем крупнейшего бизнес-центра США, мы подчеркнули высокое качество исполнения, эргономичность, а также продуманность каждого элемента нашей мебели.

Практически каждая деталь кабинета будет говорить посетителю о солидности и основательности его владельца, ведь для столешниц и топов тумб используется прочная ламинированная ДСП толщиной 38 мм. Для топов остальных элементов применяется ЛДСП толщиной 28 мм. Вспомогательные элементы (например, полки шкафов) изготавливаются из более тонких плит 18 и 22 мм толщиной. Сделано это для того, чтобы уменьшить нагрузку на напольные покрытия, ведь шкафы и тумбы, в отличие от столов, иногда приходится отодвигать. При перемещении тяжелая мебель может повредить напольные покрытия, поэтому мы постарались максимально уменьшить вес мебели без ущерба для ее внешнего вида. Необходимо отметить тот факт, что благодаря использованию в производстве европейских комплектующих, поверхности элементов этой серии устойчивы к истиранию, надежны, а также влаго- и термостойки.

Гамма цветов для основных поверхностей включает в себя расцветки, наиболее часто встречающиеся в современном офисе — сакуру, ольху, березу, кальвадос и венге. Для остальных (дополнительных) поверхностей моделей используется серебристо-серый цвет.

Наша мебель соответствует ГОСТам и имеет все необходимые сертификаты качества и гарантию.

Правило сборки артикула

DTP-110.301

изделие

цвет

Цветовые решения:



300 Венге



100 Кальвадос



1900 Сакура



200 Ольха



400 Береза

Тумбы серии Boston Director изготавливаются в комбинации с серым цветом.



MOSCOW



LONDON



NEW YORK

Кабинет руководителя





Стол руководителя

Стол руководителя

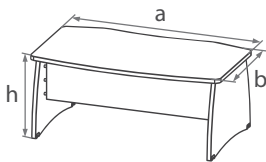

Артикул	a	b	h
DRT-180	1800	1000	740-750

Тумбы приставные

Тумба приставная

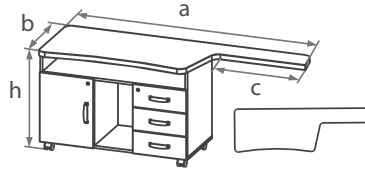

Артикул	a	b	c	h
DPL-201	2000	589	791	750
DPR-202	2000	589	791	750

Тумба приставная

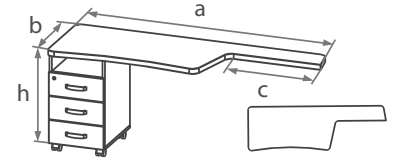

Артикул	a	b	c	h
DPL-203	2000	589	791	750
DPR-204	2000	589	791	750

Брифинги

Брифинг

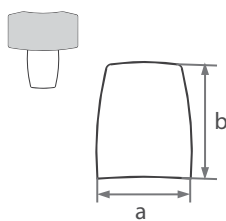

Брифинг

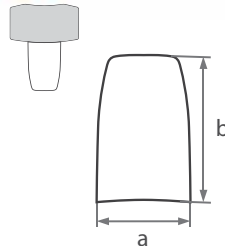

Брифинг

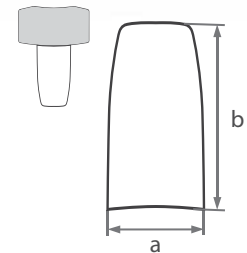

D58 - артикул для столешницы под хромированную опору, D59 - артикул для комплекта (столешница+ опора из ДСП)

Артикул	a	b	h
D58.100	818	1000	38
D58.140	818	1400	38

Артикул	a	b	h
D58.200, D59.200	818	2000	38

Артикул	a	b	h
D58.250, D59.250	818	2500	38
D58.300, D59.300	818	3000	38
D58.350, D59.350	818	3500	38

Тумбы мобильные

Тумба мобильная

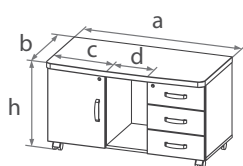

Тумба мобильная

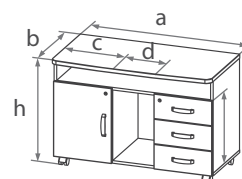

Артикул	a	b	c	d	h
DTP-110	1100	560	400	288	611

Артикул	a	b	c	d	h
DTP-111	1100	560	400	288	738

Приставные элементы

Приставка универсальная

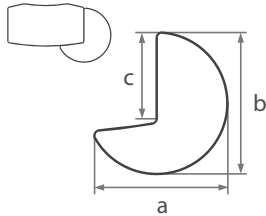

Артикул	a	b	c	h
D57.120	1200	1276	769	38

Приставка универсальная

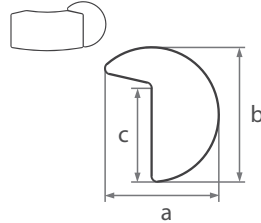

Артикул	a	b	c	h
D57.113	953	1127	778	38

Опора универсальная

Опора универсальная (хром)

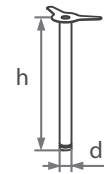

Артикул	d	h
900.802.600	60	710-730

Конференц-столы

Конференц-стол

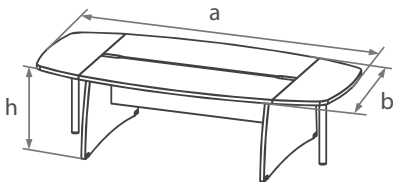

Артикул	a	b	h
DRK-280	2800	1300	740-750

Конференц-стол



Артикул	d	h
DRK-100	1000	740-750

Конференц-стол

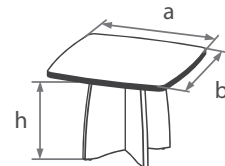

Артикул	a	b	h
DRK-101	1000	1000	740-750

Стол журнальные

Стол журнальный

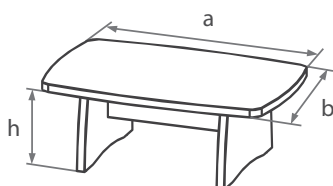

Артикул	a	b	h
D61.110	1100	700	410-420

Стол журнальный

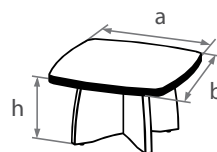

Артикул	a	b	h
D61.070	700	700	410-420

Кабинет руководителя



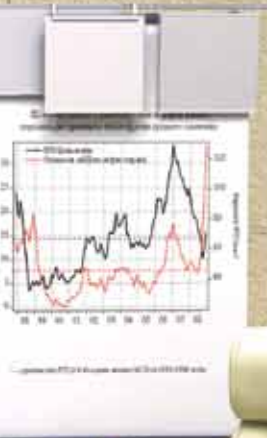



Boston

Представляем вашему вниманию «Бостон» — серию офисной мебели высокого класса, которая включает в себя операторскую и директорскую части, выполненные в едином стиле. Эта уникальная возможность позволит вам создать гармоничный интерьер офисных помещений.

Для нашей продукции мы используем ламинированную ДСП толщиной 28 мм для столешниц и топов шкафов, а также толщиной 18 и 22 мм для каркасов и остальных поверхностей.

Благодаря использованию в производстве европейских комплектующих, поверхности элементов этой серии устойчивы к истиранию, надежны, а также влаго- и термостойки.

Гамма цветов для основных поверхностей включает в себя сакуру, ольху, березу, кальвадос и венге. Для остальных (дополнительных) поверхностей моделей используется серебристо-серый цвет.

В серию «Бостон» включены элементы не только для стандартного офиса, но и для становящегося все более популярным пространства «open space». Это мобильные тумбы различных типов, а также оригинальные тумбы-трибуны. Эти элементы можно без особых усилий передвигать по всему офису в соответствии с возникающей производственной необходимостью.

Наша мебель соответствует ГОСТам и имеет все необходимые сертификаты качества и гарантию.

Правило сборки артикула

DBR-140.101

изделие

цвет

Цветовые решения:



300 Венге



100 Кальвадос



1900 Сакура



200 Ольха



400 Береза

Мебель серии Boston может быть изготовлена в комбинации с серым цветом.

Угловые рабочие места





Угловые рабочие места

Угловое рабочее место с высокой передней панелью



Угловое рабочее место с низкой передней панелью



Артикул	a	b	c	d	e	h
DVL-140	1400	1600	484	600	850	740
DVR-140	1400	1600	484	600	850	740
DVL-160	1600	1600	484	600	850	740
DVR-160	1600	1600	484	600	850	740
DVL-180	1800	1600	484	600	850	740
DVR-180	1800	1600	484	600	850	740
DVL-200	2000	1600	484	600	850	740
DVR-200	2000	1600	484	600	850	740

Артикул	a	b	c	d	e	h
DRL-140	1400	1600	484	600	850	740
DRR-140	1400	1600	484	600	850	740
DRL-160	1600	1600	484	600	850	740
DRR-160	1600	1600	484	600	850	740
DRL-180	1800	1600	484	600	850	740
DRR-180	1800	1600	484	600	850	740
DRL-200	2000	1600	484	600	850	740
DRR-200	2000	1600	484	600	850	740

Угловое рабочее место на L-образном металлическом каркасе



Угловое рабочее место на прямом металлическом каркасе



Артикул	a	b	c	d	e	h
DBL-140	1400	1600	484	600	850	740
DBR-140	1400	1600	484	600	850	740
DBL-160	1600	1600	484	600	850	740
DBR-160	1600	1600	484	600	850	740
DBL-180	1800	1600	484	600	850	740
DBR-180	1800	1600	484	600	850	740
DBL-200	2000	1600	484	600	850	740
DBR-200	2000	1600	484	600	850	740

Артикул	a	b	c	d	e	h
DIL-140	1400	1600	484	600	850	740
DIR-140	1400	1600	484	600	850	740
DIL-160	1600	1600	484	600	850	740
DIR-160	1600	1600	484	600	850	740
DIL-180	1800	1600	484	600	850	740
DIR-180	1800	1600	484	600	850	740
DIL-200	2000	1600	484	600	850	740
DIR-200	2000	1600	484	600	850	740

Boston 01
1600x3200x1240 мм



Boston 02
3200x3200x1240 мм





Приставные элементы для угловых рабочих мест

Брифинг



Артикул	a	b	h
D10.100	1000	600	28

Окончание стола



Артикул	a	b	h
D10.076	760	635	28

Соединительный элемент

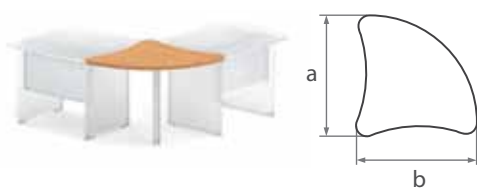

Артикул	a	b	h
D10.902	900	900	28

Угловой брифинг

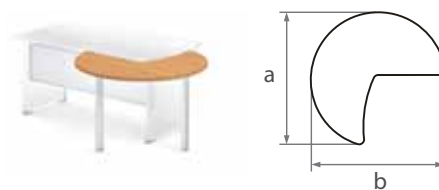

Артикул	a	b	h
D10.110	1100	1080	28
D10.111	1100	1080	28





Симметричные рабочие столы

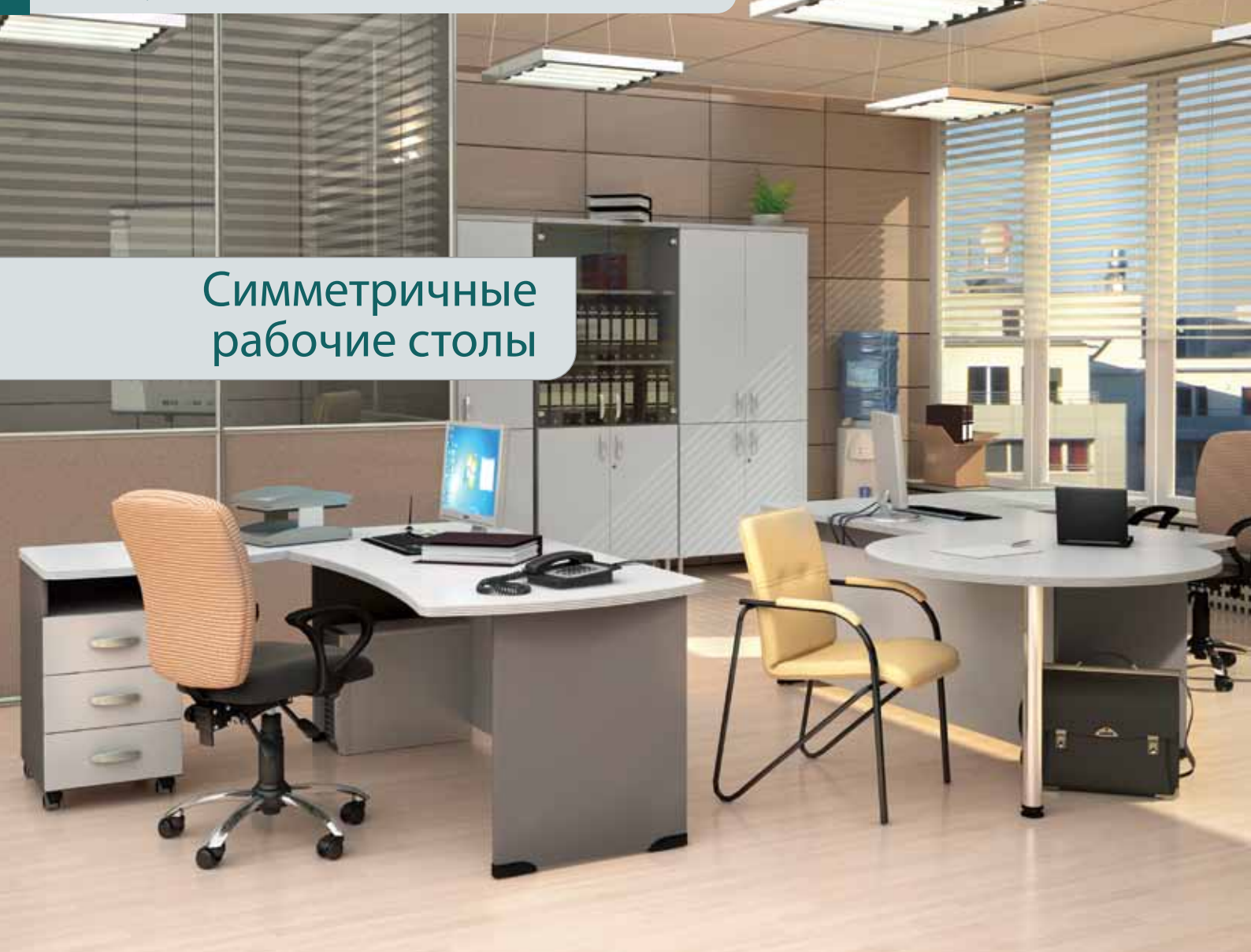

Стол рабочие симметричные

На ДСП каркасе с высокой передней панелью

На ДСП каркасе с низкой передней панелью

На L-образном металлическом каркасе

На прямом металлическом каркасе

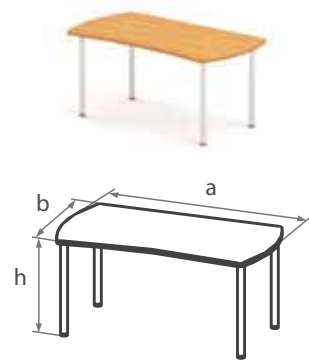
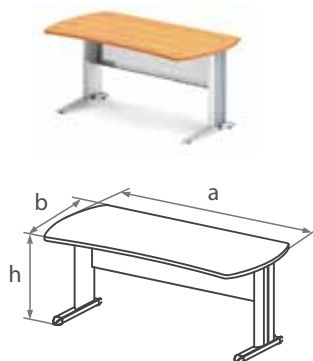
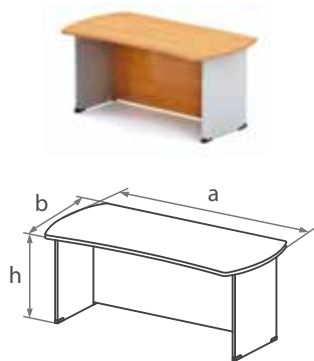
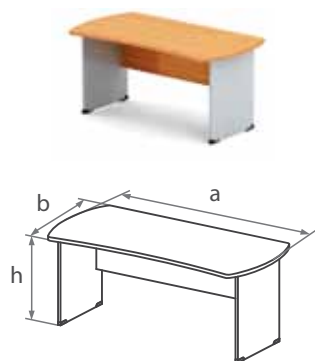

Артикул	a	b	h
DT1-100	1000	850	740-750
DT1-120	1200	850	740-750
DT1-140	1400	850	740-750
DT1-160	1600	850	740-750
DT1-180	1800	850	740-750

Артикул	a	b	h
DT2-100	1000	850	740-750
DT2-120	1200	850	740-750
DT2-140	1400	850	740-750
DT2-160	1600	850	740-750
DT2-180	1800	850	740-750

Артикул	a	b	h
DT4-100	1000	850	740-750
DT4-120	1200	850	740-750
DT4-140	1400	850	740-750
DT4-160	1600	850	740-750
DT4-180	1800	850	740-750

Артикул	a	b	h
DT5-100	1000	850	740-750
DT5-120	1200	850	740-750
DT5-140	1400	850	740-750
DT5-160	1600	850	740-750
DT5-180	1800	850	740-750

Приставные элементы для симметричных столов

Брифинг



Артикул	a	b	h
D10.100	1000	600	28

Окончание стола



Артикул	a	b	h
D10.076	760	635	28

Соединительный элемент

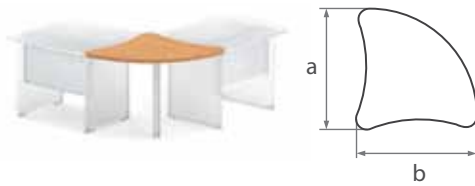

Артикул	a	b	h
D10.902	900	900	28

Брифинг

Угловой брифинг

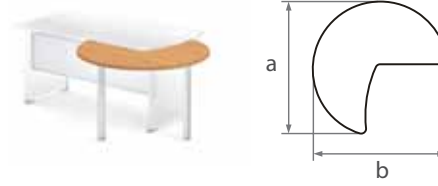

Артикул	a	b	h
D10.110	1100	1080	28
D10.111	1100	1080	28

Стол рабочий асимметричный с брифинг-зоной

Стол угловой с брифинг-зоной на ДСП каркасе с высокой передней панелью



Артикул	a	b	c	d	h
DSL-160	1600	756	820	1169	740-750
DSR-160	1600	756	820	1169	740-750
DSL-180	1800	756	820	1169	740-750
DSR-180	1800	756	820	1169	740-750

Стол угловой с брифинг-зоной на ДСП каркасе с низкой передней панелью



Артикул	a	b	c	d	h
DDL-160	1600	756	820	1169	740-750
DDR-160	1600	756	820	1169	740-750
DDL-180	1800	756	820	1169	740-750
DDR-180	1800	756	820	1169	740-750

Стол угловой с брифинг-зоной на L-образном металлическом каркасе



Артикул	a	b	c	d	h
DFL-160	1600	756	820	1169	740-750
DFR-160	1600	756	820	1169	740-750
DFL-180	1800	756	820	1169	740-750
DFR-180	1800	756	820	1169	740-750

Стол угловой с брифинг-зоной на прямом металлическом каркасе

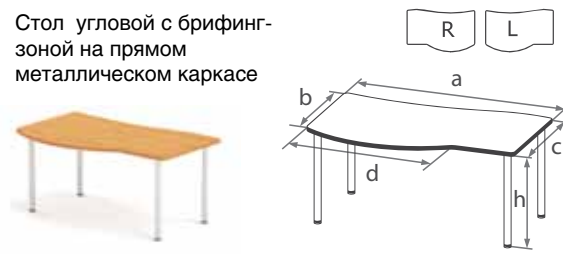

Артикул	a	b	c	d	h
DGL-160	1600	756	820	1169	740-760
DGR-160	1600	756	820	1169	740-760
DGL-180	1800	756	820	1169	740-760
DGR-180	1800	756	820	1169	740-760





Столы рабочие асимметричные

Стол угловой на ДСП каркасе с высокой передней панелью



Артикул	a	b	c	h
DKL-140	1400	600	790	740-750
DKR-140	1400	600	790	740-750
DKL-160	1600	830	990	740-750
DKR-160	1600	830	990	740-750
DKL-180	1800	830	1190	740-750
DKR-180	1800	830	1190	740-750

Стол угловой на ДСП каркасе с низкой передней панелью



Артикул	a	b	c	h
DNL-140	1400	600	790	740-750
DNR-140	1400	600	790	740-750
DNL-160	1600	830	990	740-750
DNR-160	1600	830	990	740-750
DNL-180	1800	830	1190	740-750
DNR-180	1800	830	1190	740-750

Стол угловой на L-образном металлическом каркасе

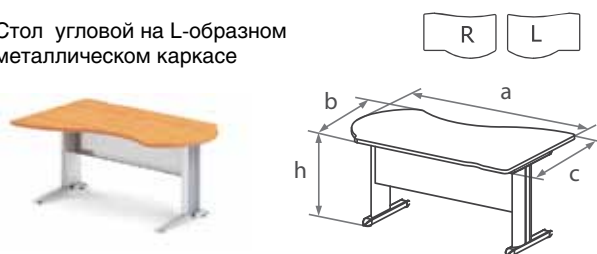

Артикул	a	b	c	h
DLL-140	1400	600	790	740-750
DLR-140	1400	600	790	740-750
DLL-160	1600	830	990	740-750
DLR-160	1600	830	990	740-750
DLL-180	1800	830	1190	740-750
DLR-180	1800	830	1190	740-750

Стол угловой на прямом металлическом каркасе



Артикул	a	b	c	h
DAL-140	1400	600	790	740-760
DAR-140	1400	600	790	740-760
DAL-160	1600	830	990	740-760
DAR-160	1600	830	990	740-760
DAL-180	1800	830	1190	740-760
DAR-180	1800	830	1190	740-760

Приставной элемент

Окончание стола для эргономичных рабочих мест



(1) для асимметричных столов 140 и 160 см

(2) для асимметричных столов 180 см

Артикул	a	b	h
D10.064	700	640	28 (1)
D10.077	770	860	28 (2)

Брифинг

Брифинг для всех столов



Артикул	a	b	h
D10.100	1000	600	28

Boston 03
210x141xh123-125 см



Boston 04
210x100x101-103 см



Boston 05
160x241x74-75 см





Тумбы мобильные и стационарные

Тумба выкатная 3 ящика

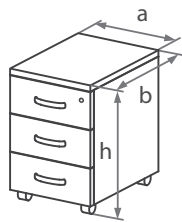

Артикул	a	b	h
D44.055	406	504	611

Тумба мобильная для оргтехники

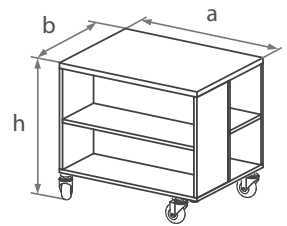

Артикул	a	b	h
DVX-801	800	600	670

Тумба стац. для оргтехники

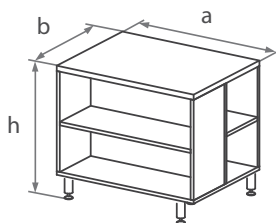

Артикул	a	b	h
DVX-802	800	600	670

Тумба стац. для оргтехники

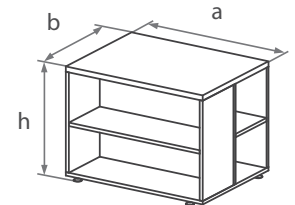

Артикул	a	b	h
DVX-800	800	600	570



Boston 06
160x141x73-75 cm



Boston 07

Тумба мобильная

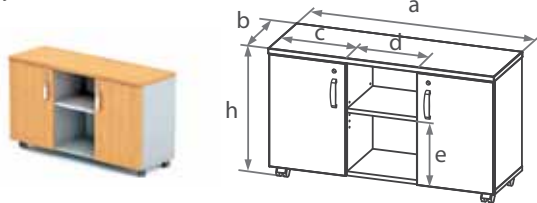

Артикул	a	b	c	d	e	h
DTP-120	1200	400	400	374	310	685

Тумба мобильная

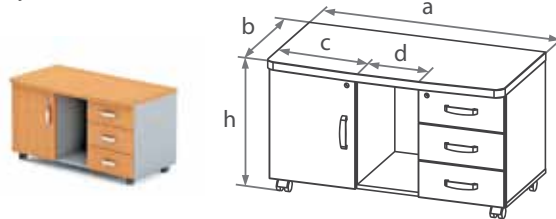

Артикул	a	b	c	d	h
DTP-110	1100	560	400	288	611

Тумба мобильная

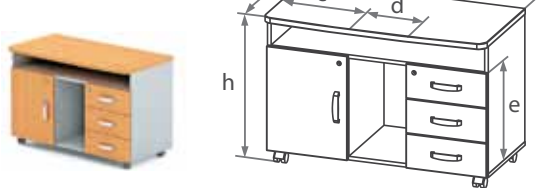

Артикул	a	b	c	d	e	h
DTP-111	1100	560	400	288	518	738

Тумбы ролетные

Тумба ролетная



Артикул	a	b	c	d	h
DCP-045	460	320	698	500	1135

Тумбы приставные

Тумба приставная

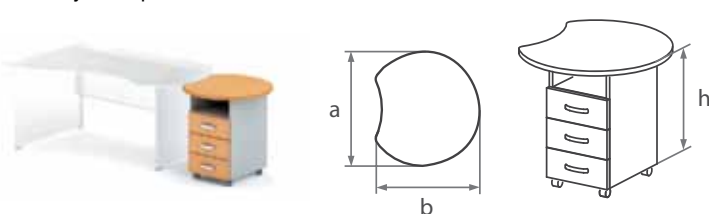

Артикул	a	b	c
DPK-070	700	640	740
DPK-077	770	860	740
DPK-076	760	635	740

Тумба ролетная

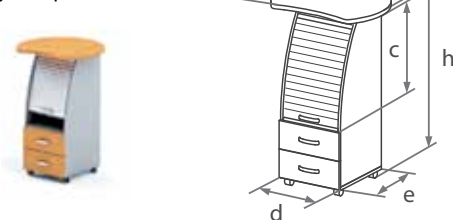

Артикул	a	b	c	d	e	h
DCP-076	760	635	698	450	500	1135

Тумба приставная

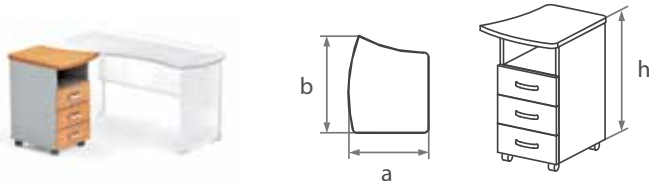

Артикул	a	b	c
DPL-053	535	595	740
DPR-053	535	595	740
DPL-057	575	670	740
DPR-057	575	670	740

Тумбы приставные:

- DPL-053, DPR-053, DPK-070 - для асимметричных столов 140 и 160 см;
- DPL-057, DPR-057, DPK-077 - для асимметричных столов 180 см;
- DPK-076 - для симметричных столов

Аксессуары

Подставка для монитора

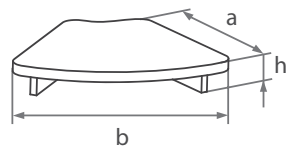

Артикул	a	b	h
D14.040	400	500	100

Полка для клавиатуры

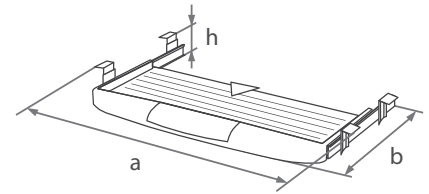

Артикул	a	b	c
KB-1	550	420-470	60

Мобильная подставка для системного блока

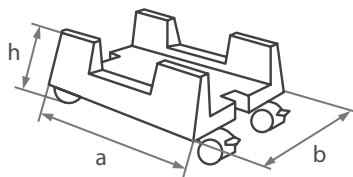

Артикул	a	b	h
393-1A	450	280	200

Полка настольная

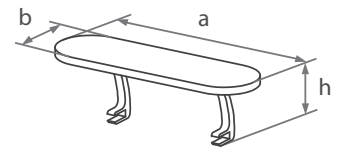

Артикул	a	b	c
DPN-080	800	300	280

Опора универсальная (хром)

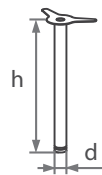

Артикул	d	h
900.802.600	60	710-730

Опора на основании

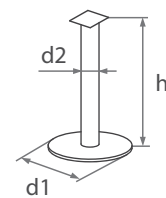

Артикул	d1	d2	h
341.843.610	600	100	710

Экраны настольные

Экран настольный прямоугольный

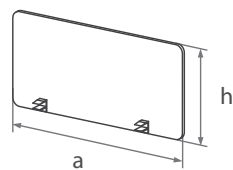

Артикул	a	c	h
D11.100	1000	18	500
D11.120	1200	18	500

Экран настольный фигурный

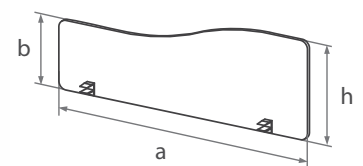

Артикул	a	b	c	h
D11.140	1400	350	18	500
D11.160	1600	350	18	500

Конференц- столы



Конференц-столы

конференц-стол на панельном каркасе

конференц-стол на 2-х опорах

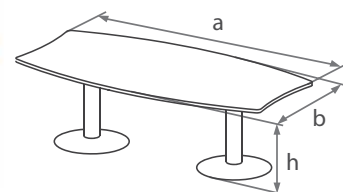
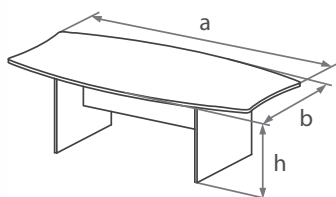

Артикул	a	b	h
DKS-240	2400	1200	730-760

Артикул	a	b	h
DKS-242	2400	1200	740



конференц-стол на L-образном металлическом каркасе

конференц-стол на опоре

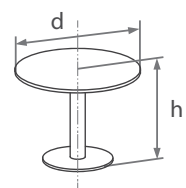
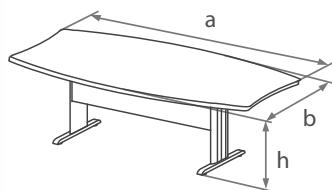

Артикул	a	b	h
DKS-244	2400	1200	740-750

Артикул	d	h
DKS-610	1000	740

Ресепшн





Ресепшн - угловые модули

модуль наружный 90°

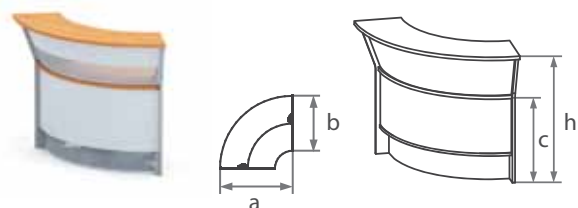

Артикул	a	b	c	h
DR2-210	1100	829	715	1120-1140

модуль наружный низкий 90°

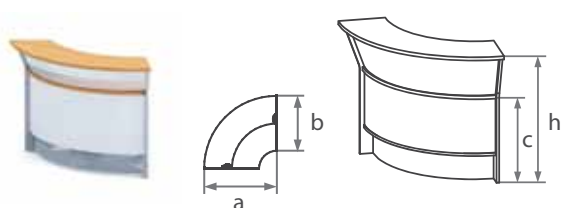

Артикул	a	b	c	h
GR2-210	1100	829	715	955-985

модуль наружный для компьютера 90°

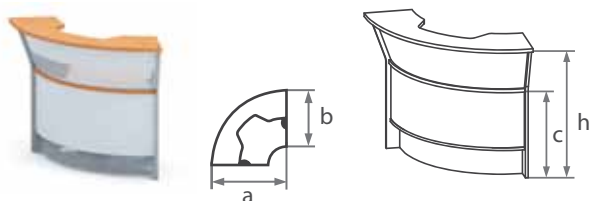

Артикул	a	b	c	h
DR2-211	1100	829	715	1120-1140

модуль наружный низкий для компьютера 90°

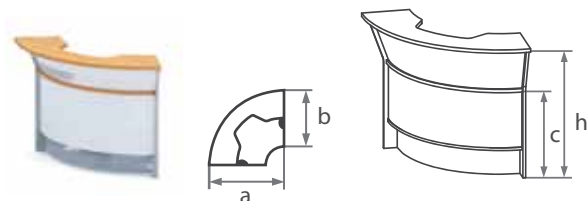

Артикул	a	b	c	h
GR2-211	1100	829	715	955-985

модуль внутренний 90°

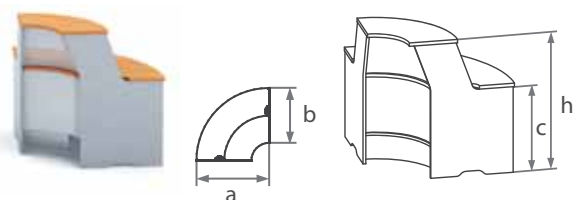

Артикул	a	b	c	h
DR2-212	1100	829	715	1120-1140

модуль внутренний низкий 90°

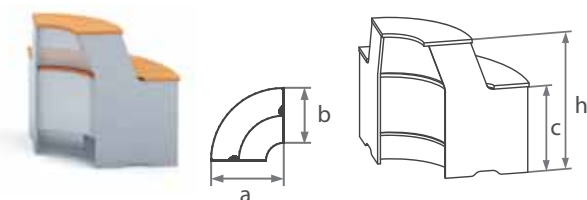

Артикул	a	b	c	h
GR2-212	1100	829	715	955-985

Ресепшн - прямые модули

прямой модуль

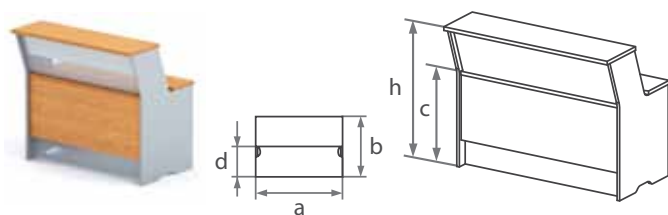

Артикул	a	b	c	d	h
DR1-080	800	829	715	419	1120-1140
DR1-120	1200	829	715	419	1120-1140
DR1-140	1400	829	715	419	1120-1140

прямой модуль низкий

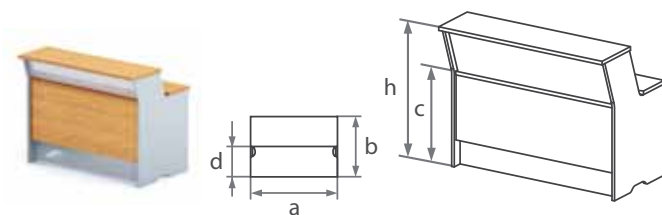

Артикул	a	b	c	d	h
GR1-080	800	829	715	419	955-985
GR1-120	1200	829	715	419	955-985
GR1-140	1400	829	715	419	955-985

Ресепшн - угловые модули

модуль наружный 60°

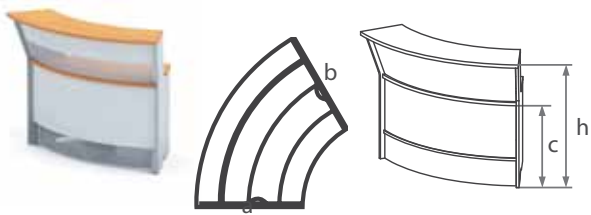

Артикул	a	b	c	d
DR3-310	829	829	715	1120-1140

модуль наружный низкий 60°

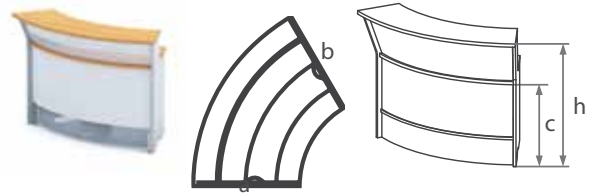

Артикул	a	b	c	d
GR3-310	829	829	715	955-985

модуль наружный для компьютера 60°

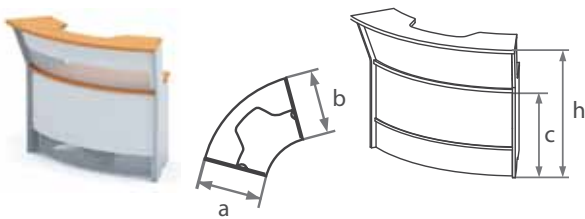

Артикул	a	b	c	h
DR3-311	829	829	715	1120-1140

модуль наружный низкий для компьютера 60°

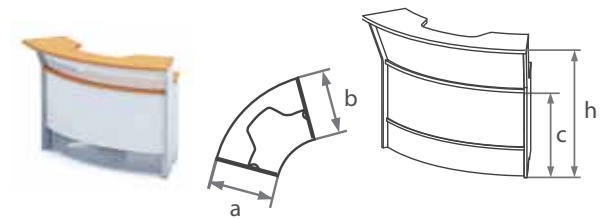

Артикул	a	b	c	h
GR3-311	829	829	715	955-985

модуль внутренний 60°

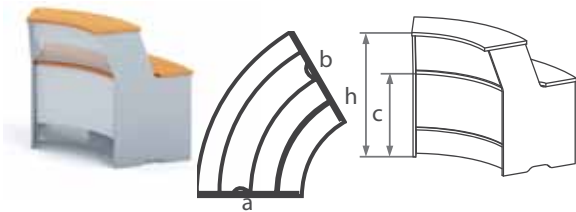

Артикул	a	b	c	d
DR3-312	829	829	715	1120-1140

модуль внутренний низкий 60°

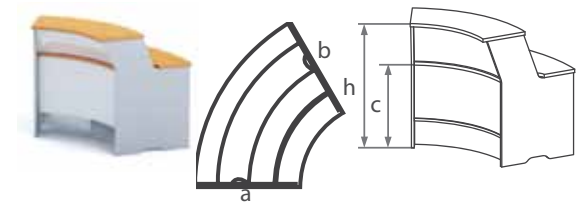

Артикул	a	b	c	d
GR3-312	829	829	715	955-985

Ресепшн - прямые модули

прямой модуль низкий

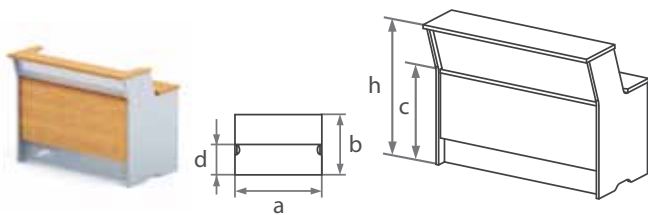

Артикул	a	b	c	d	h
GR1-081	800	829	715	419	955-985
GR1-121	1200	829	715	419	955-985
GR1-141	1400	829	715	419	955-985



Boston 08
Состав комплекта:
DR2-210, DR1-080, DR2-211

Антресоли к шкафам

Антресоли к широким шкафам

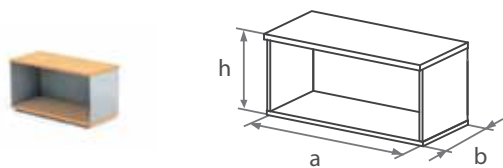

Артикул	a	b	h
DH1-021	900	430	410

Антресоли к узким шкафам

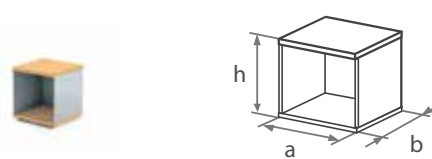

Артикул	a	b	h
DH1-001	450	430	410

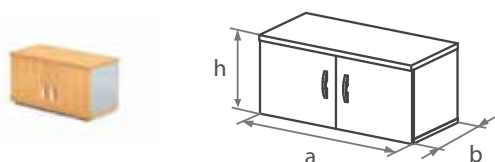

Артикул	a	b	h
DH1-022	900	430	410

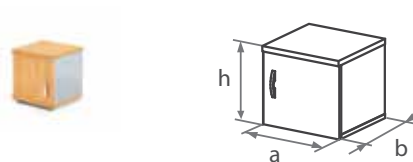

Артикул	a	b	h
DH1-002	450	430	410

Стеллажи

2-ого уровня

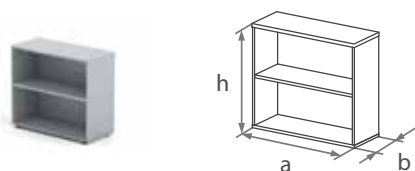

Артикул	a	b	h
DS2-001	900	330	845

3-ого уровня

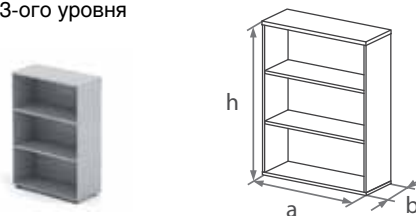

Артикул	a	b	h
DS3-001	900	330	1205

5-ого уровня



Артикул	a	b	h
DS5-001	900	330	1989

стеллаж мобильный

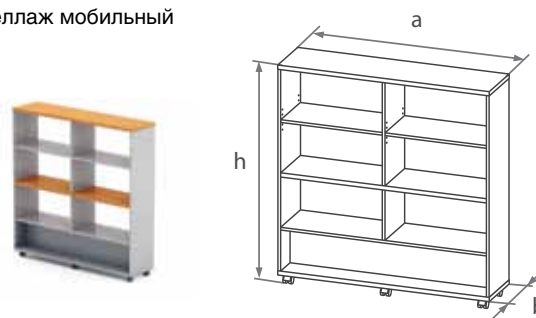

Артикул	a	b	h
DS4-001	1400	350	1440

Органайзеры для шкафов

на 9 ячеек

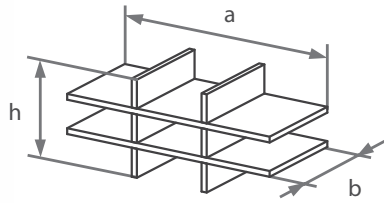

на 6 ячеек

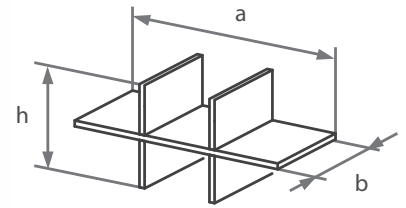

Артикул	a	b	h
D18.861	860	380	360

Артикул	a	b	h
B18.862	860	380	360

Опоры

опоры стационарные (4 шт.)

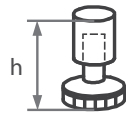

опоры роликовые (4 шт.)

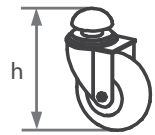

Артикул	h
D32.004	120

Артикул	h
D40.004	120

Общие топы для шкафов

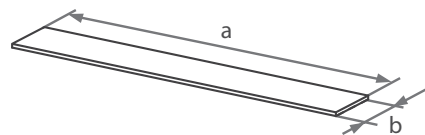

Гардероб

шкаф-гардероб



	Артикул	a	b	c
на 1 дверь	D30.045	450	430	28
на 2 двери	D30.090	900	430	28
на 3 двери	D30.135	1350	430	28
на 4 двери	D30.180	1800	430	28
на 5 дверей	D30.225	2250	430	28
на 6 дверей	D30.270	2700	430	28

Артикул	a	b	h
DGS-021	900	430	1980

Шкафы 2-го уровня

открытый

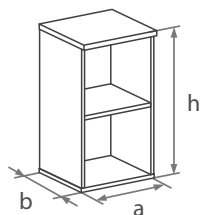

Артикул	a	b	h
DH2-001	450	430	845

глухая дверь

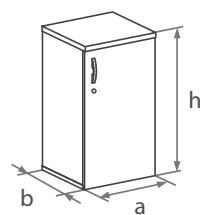

Артикул	a	b	h
DH2-002	450	430	845

открытый

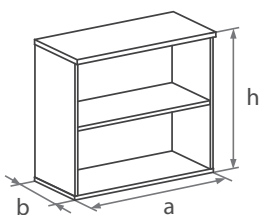

Артикул	a	b	h
DH2-021	900	430	845

глухие двери

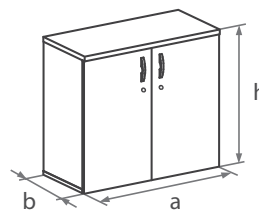

Артикул	a	b	h
DH2-022	900	430	845

Шкафы 3-го уровня

открытый

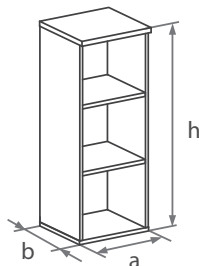

Артикул	a	b	h
DH3-001	450	430	1205

глухая дверь

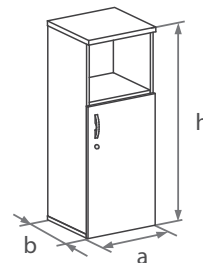

Артикул	a	b	h
DH3-002	450	430	1205

глухая дверь

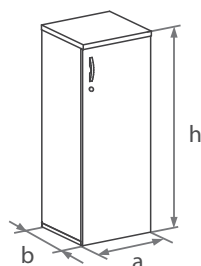

Артикул	a	b	h
DH3-003	450	430	1205

стеклянная дверь

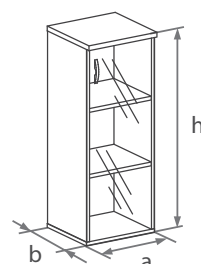

Артикул	a	b	h
DH3-004	450	430	1205

стеклянная дверь
в алю. раме

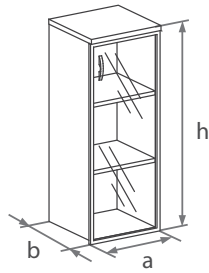

Артикул	a	b	h
DH3-005	450	430	1205

открытый

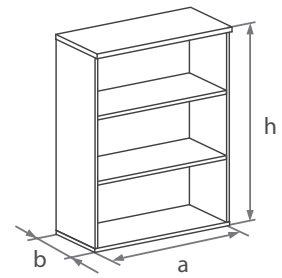

Артикул	a	b	h
DH3-021	900	430	1205

глухие двери

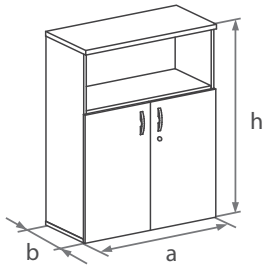

Артикул	a	b	h
DH3-022	900	430	1205

глухие двери

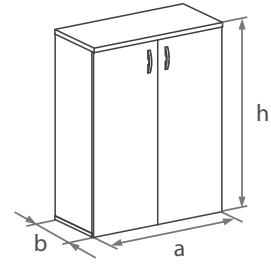

Артикул	a	b	h
DH3-023	900	430	1205

стеклянные двери

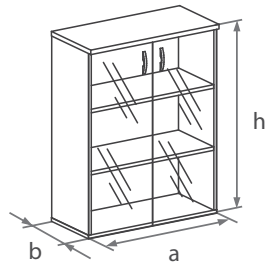

Артикул	a	b	h
DH3-024	900	430	1205

стеклянные двери
в алю. раме

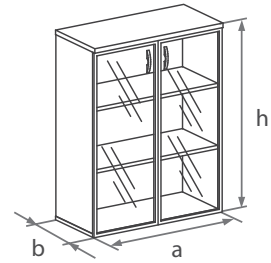

Артикул	a	b	h
DH3-025	900	430	1205



Boston 09
Состав комплекта:
DH2-001(2), DH2-022(2)

Стеллажи/шкафы





Шкафы 5-го уровня

открытый

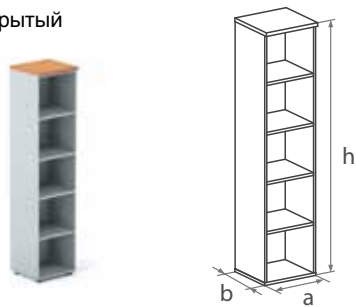

Артикул	a	b	h
DH5-001	450	430	1990

глухая дверь

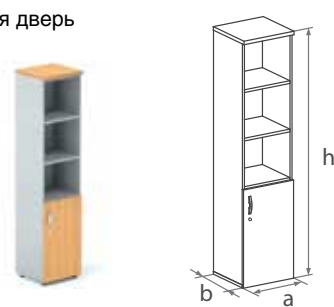

Артикул	a	b	h
DH5-002	450	430	1980

глухая дверь



Артикул	a	b	h
DH5-003	450	430	1980

глухие двери

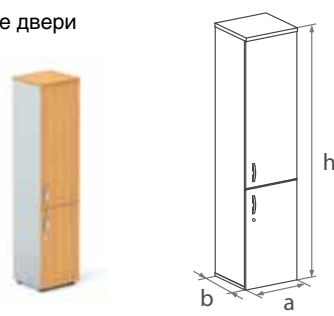

Артикул	a	b	h
DH5-004	450	430	1980

глухая дверь +
стекл. дверь



Артикул	a	b	h
DH5-005	450	430	1980

глухие двери+стекл. двери
в алюминиевой раме

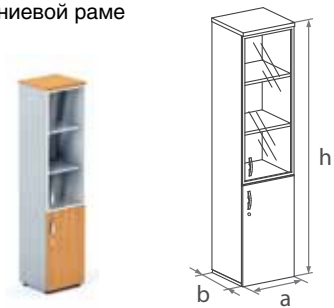

Артикул	a	b	h
DH5-006	450	430	1980

открытый

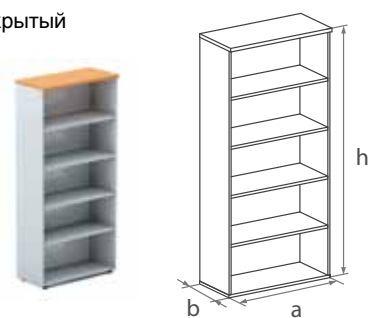

Артикул	a	b	h
DH5-021	900	430	1980

глухие двери

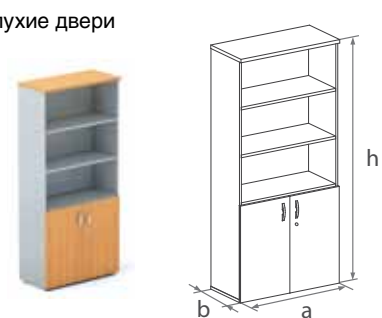

Артикул	a	b	h
DH5-022	900	430	1980



глухие двери

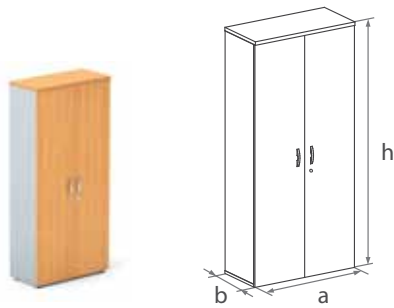

Артикул	a	b	h
DH5-023	900	430	1980

глухие двери

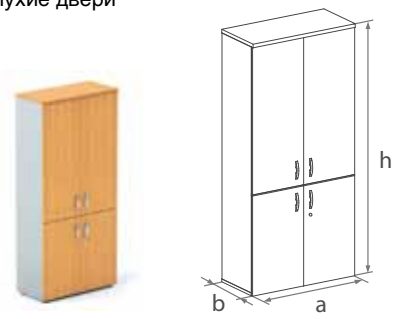

Артикул	a	b	h
DH5-024	900	430	1980

глухие двери +
стекл. двери



Артикул	a	b	h
DH5-025	900	430	1980

глухие двери+стекл. двери
в алюминиевой раме



Артикул	a	b	h
DH5-026	900	430	1980



Милан

Серия офисной мебели «Милан» сочетает в себе современный стильный дизайн, высокое качество и комфорт. Эта серия включает ряд эргономичных рабочих мест и конференц-столов; подкатные и приставные (соответствующие высоте столов) тумбы, широкий спектр мобильных элементов; большое количество шкафов и стеллажей. Эта серия предназначена для создания консервативных офисных пространств. Специально созданные для этого тумбы и стеллажи позволяют выделить пространство работника для любой офисной задачи, не устанавливая дополнительно никаких перегородок, что позволит избежать затрат на их установку, а также сэкономить время. Данная особенность серии позволяет использовать площадь помещения с максимальной выгодой. В мебели этой серии применяются специальные двойные экраны, позволяющие скрыть провода оргтехники.

Для изготовления серии «Милан» используется ламинированная ДСП толщиной 22 мм. Торцы плиты облицованы прочной противоударной кромкой ABS толщиной 2 мм производства Германии. Цвет кромки соответствует цвету ДСП. Каркасы столов могут быть 2-х видов — традиционные ДСП и L-образные металлические. Необходимо отметить, что для этой серии мебели используется фурнитура ведущих европейских производителей, а также ручки оригинальной формы, облегчающие частое открывание-закрывание дверей.

Наша мебель соответствует ГОСТам и имеет все необходимые сертификаты качества и гарантию.

Правило сборки артикула

MPL-140.800

изделие

цвет

Цветовые решения:



300 Венге



1100 Акация



800 Яблоня



900 Вишня



1600 Дуб
молочный

Мебель серии Milan может быть изготовлена в комбинации с серым цветом.

Столы симметричные

Стол симметричный
(ДСП каркас, хромированные
декоративные проставки)

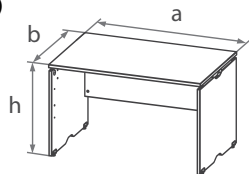

Артикул	a	b	h
MA1-080	800	760	735-750
MA1-120	1200	760	735-750
MA1-140	1400	760	735-750
MA1-160	1600	760	735-750

Стол симметричный
(ДСП каркас, хромированные
декоративные проставки)

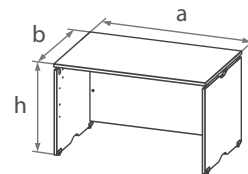

Артикул	a	b	h
MA2-080	800	760	735-750
MA2-120	1200	760	735-750
MA2-140	1400	760	735-750
MA2-160	1600	760	735-750

Стол симметричный
(ДСП каркас)

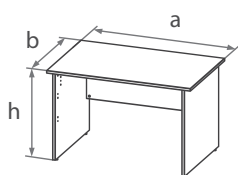

Артикул	a	b	h
MA5-080	800	760	735-750
MA5-120	1200	760	735-750
MA5-140	1400	760	735-750
MA5-160	1600	760	735-750

Стол симметричный
(ДСП каркас)

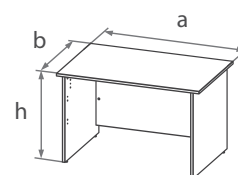

Артикул	a	b	h
MA6-080	800	760	735-750
MA6-120	1200	760	735-750
MA6-140	1400	760	735-750
MA6-160	1600	760	735-750

Стол симметричный
(металлич. опоры)

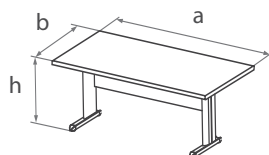

Артикул	a	b	h
MA3-080	800	760	735-750
MA3-120	1200	760	735-750
MA3-140	1400	760	735-750
MA3-160	1600	760	735-750



Milan 01

Состав комплекта:
M09.076 (4), MA1-120 (2), M15.120

Столы асимметричные

Стол асимметричный
(глубина 110 см)

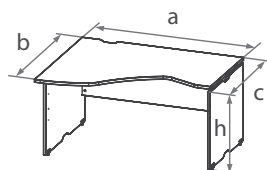

Артикул	a	b	c	h
MFL-140	1400	1100	760	735-750
MFR-140	1400	1100	760	735-750
MFL-160	1600	1100	760	735-750
MFR-160	1600	1100	760	735-750

Стол асимметричный
(глубина 110 см)

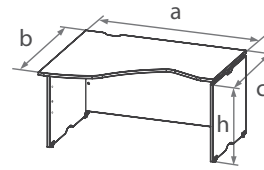

Артикул	a	b	c	h
MGL-140	1400	1100	760	735-750
MGR-140	1400	1100	760	735-750
MGL-160	1600	1100	760	735-750
MGR-160	1600	1100	760	735-750



Стол асимметричный
(глубина 110 см)

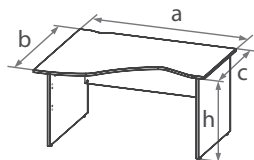

Артикул	a	b	c	h
MRL-140	1400	1100	760	735-750
MRR-140	1400	1100	760	735-750
MRL-160	1600	1100	760	735-750
MRR-160	1600	1100	760	735-750

Стол асимметричный
(глубина 110 см)

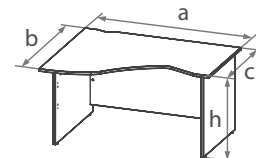

Артикул	a	b	c	h
MSL-140	1400	1100	760	735-750
MSR-140	1400	1100	760	735-750
MSL-160	1600	1100	760	735-750
MSR-160	1600	1100	760	735-750

Стол асимметричный
(глубина 110 см)

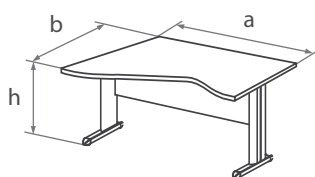

Артикул	a	b	c	h
MHL-140	1400	1100	760	735-750
MHR-140	1400	1100	760	735-750
MHL-160	1600	1100	760	735-750
MHR-160	1600	1100	760	735-750



Milan 02

Состав комплекта:
MCL-120, MCR-120, M09.130, MJL, MJR

Стол асимметричные

Стол асимметричный
(глубина 90 см)

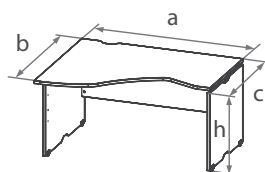

Стол асимметричный
(глубина 90 см)

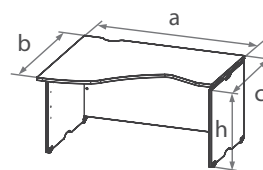

Артикул	a	b	c	h
MBL-120	1200	900	630	735-750
MBR-120	1200	900	630	735-750
MBL-140	1400	900	630	735-750
MBR-140	1400	900	630	735-750
MBL-160	1600	900	630	735-750
MBR-160	1600	900	630	735-750

Артикул	a	b	c	h
MCL-120	1200	900	630	735-750
MCR-120	1200	900	630	735-750
MCL-140	1400	900	630	735-750
MCR-140	1400	900	630	735-750
MCL-160	1600	900	630	735-750
MCR-160	1600	900	630	735-750

Стол асимметричный
(глубина 90 см)

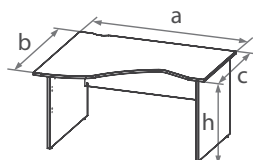

Стол асимметричный
(глубина 90 см)

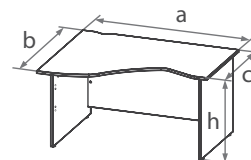

Артикул	a	b	c	h
MPL-120	1200	900	630	735-750
MPR-120	1200	900	630	735-750
MPL-140	1400	900	630	735-750
MPR-140	1400	900	630	735-750
MPL-160	1600	900	630	735-750
MPR-160	1600	900	630	735-750

Артикул	a	b	c	h
MQL-120	1200	900	630	735-750
MQR-120	1200	900	630	735-750
MQL-140	1400	900	630	735-750
MQR-140	1400	900	630	735-750
MQL-160	1600	900	630	735-750
MQR-160	1600	900	630	735-750

Стол асимметричный
(глубина 90 см)

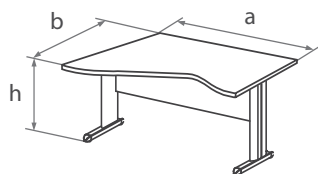

Артикул	a	b	c	h
MDL-120	1200	900	630	735-750
MDR-120	1200	900	630	735-750
MDL-140	1400	900	630	735-750
MDR-140	1400	900	630	735-750
MDL-160	1600	900	630	735-750
MDR-160	1600	900	630	735-750



Milan 03

Состав комплекта:
MBL-120, MJL, MNL, M09.070

Приставные элементы

Приставка



M09.551 (левая)
M09.552 (правая)

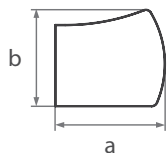

Приставка



M09.081 (левая)
M09.082 (правая)

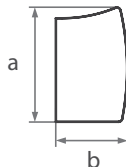

Приставка



M09.980 (приставка универсальная)

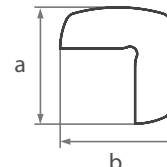

Артикул	a	b	h
M09.551	550	480	22
M09.552	550	480	22

Артикул	a	b	h
M09.081	883	550	22
M09.082	883	550	22

Артикул	a	b	h
M09.981	980	980	22
M09.982	980	980	22

Брифинг

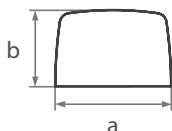

Артикул	a	b	h
M09.076	760	500	22
M09.063	630	500	22
M09.070	630	700	22

Соединительный элемент

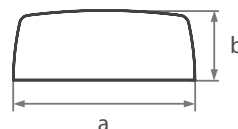

Артикул	a	b	h
M09.130	1300	500	22
M09.156	1560	500	22

**Milan 04**

Состав комплекта:
MBL-120, MJL, M09.063

**Milan 05**

Состав комплекта:
MBL-120, MOL, M09.982

Конференц-столы



Конференц-столы

Конференц-стол

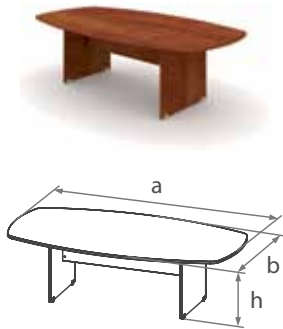

Артикул	a	b	h
MAD-250	2500	1300	750-760



Milan 06
Состав комплекта:
MAD-251, MM3-026 (2), MM2-022 (2)

Конференц-стол

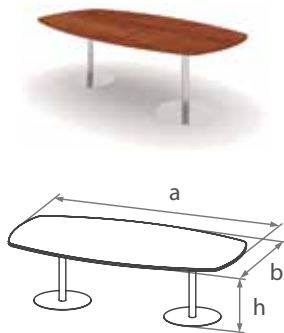

Артикул	a	b	h
MAD-253	2500	1300	735

Конференц-стол на Т-образной опоре

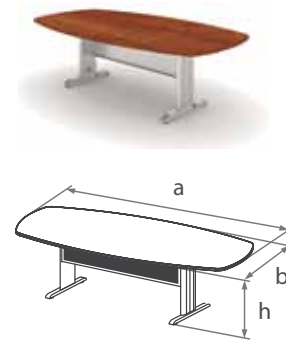

Артикул	a	b	h
MAD-251	2500	1300	750-760

Конференц-стол на опоре

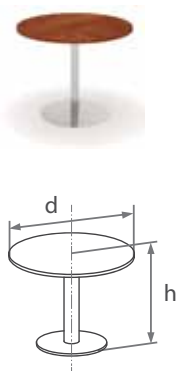

Артикул	d	h
MAD-102	1000	735

Конференц-стол на опоре

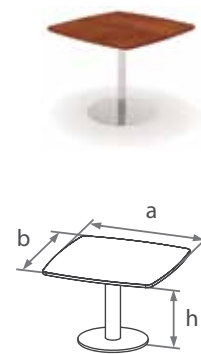

Артикул	a	h	h
MAD-100	1000	1000	735

Тумбы



Тумбы

Тумба приставная

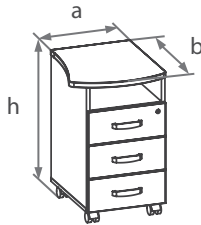

Артикул	a	b	h
MJL	484	550	735
MJR	484	550	735

Тумба приставная

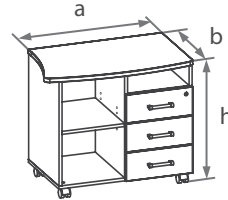

Артикул	a	b	h
MKL	883	550	735
MKR	883	550	735

Тумба под оргтехнику

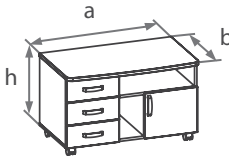

Артикул	a	b	h
MAA-100	1000	600	610

Тумба подкатная

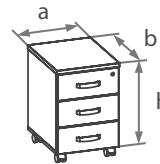

Артикул	a	b	h
MAC-040	408	500	610

Тумба

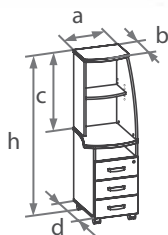

Артикул	a	b	c	d	h
MLL	406	250	698	500	1438
MLR	406	250	698	500	1438

Тумба

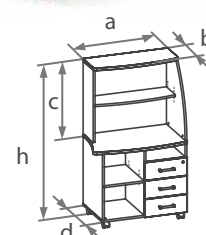

Артикул	a	b	c	d	h
MOL	798	250	698	498	1438
MOR	798	250	698	498	1438

Аксессуары

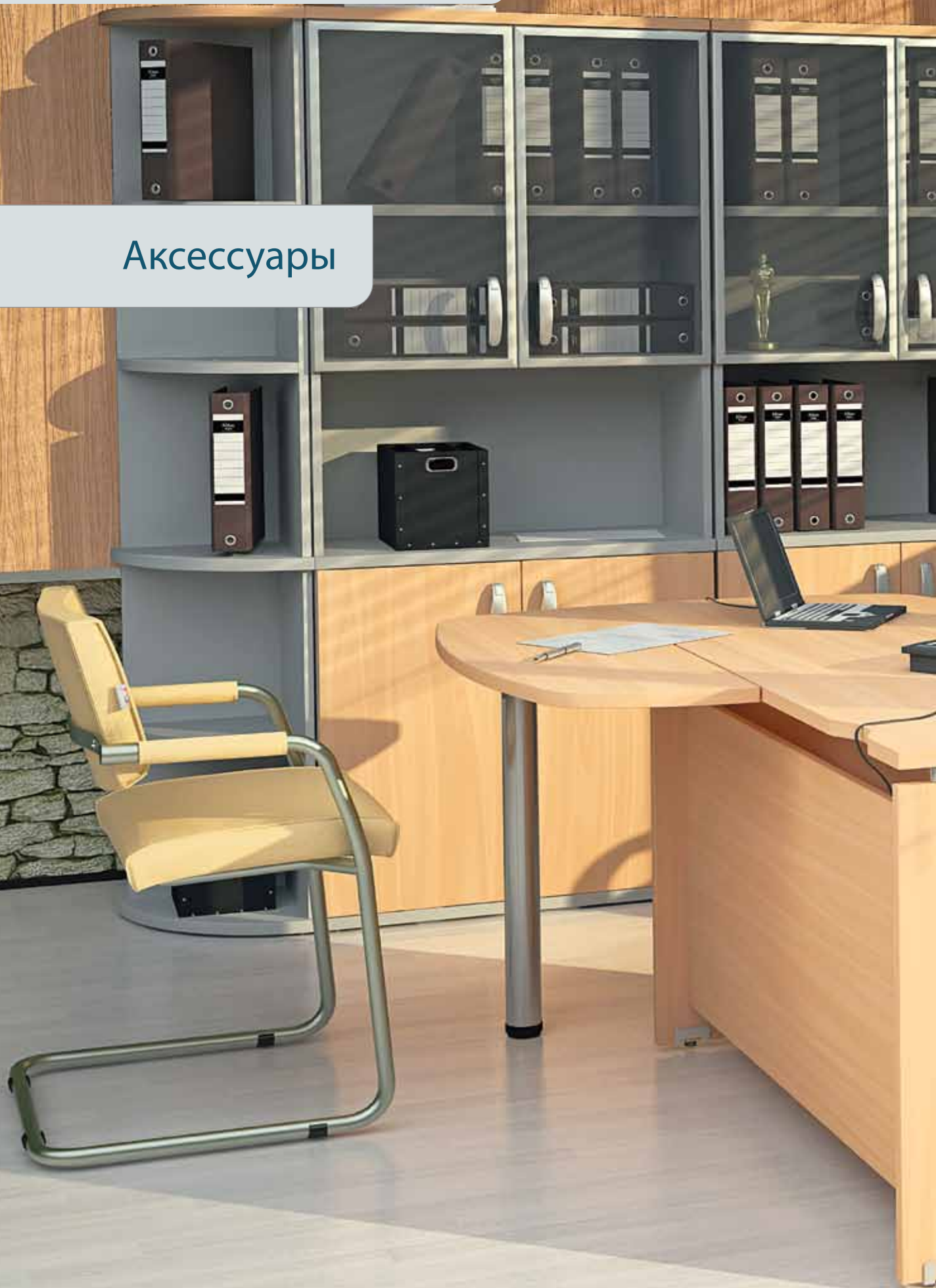



Аксессуары

Экраны для симметричных столов

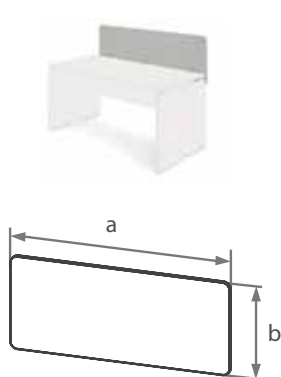

Артикул	a	b	h
M15.120	1200	500	16
M15.140	1400	500	16
M15.160	1600	500	16

Экраны для асимметричных столов

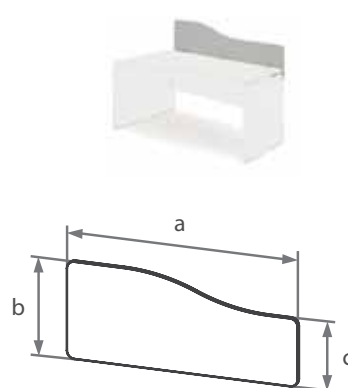

Артикул	a	b	c	h
M47.120	1200	500	350	16
M47.140	1400	500	350	16
M47.160	1600	500	350	16

Полка настольной секции

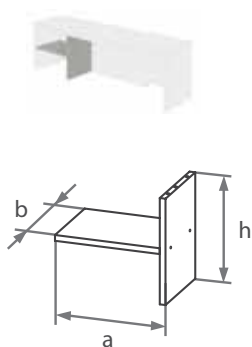

Артикул	a	b	h
M46.033	350	250	330

Полка настольной секции

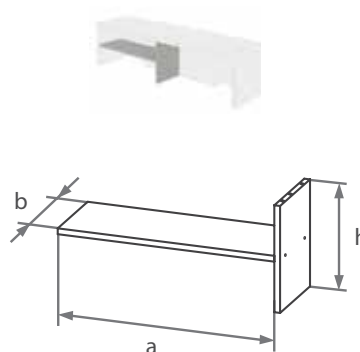

Артикул	a	b	h
M46.068	700	250	330

Ограждение

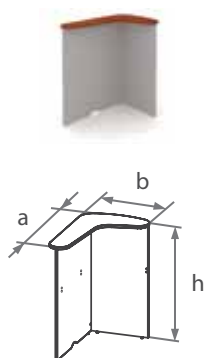

Артикул	a	b	h
MNL	1040	680	1140
MNR	1040	680	1140

Опоры стационарные (4 шт.)

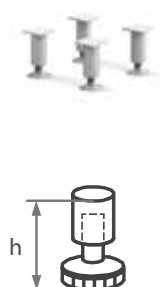

Артикул	h
D32.004	120

Опоры роликовые (4 шт.)



Артикул	h
D40.004	120

Настольные секции

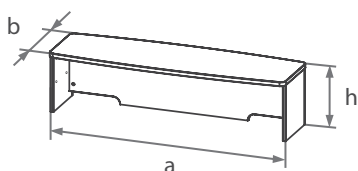

Артикул	a	b	h
MAF-120	1200	420	355
MAF-140	1400	420	355
MAF-160	1600	420	355

Артикул	a	b	h
MAE-120	1200	360	355
MAE-140	1400	360	355
MAE-160	1600	360	355

Органайзер для шкафа

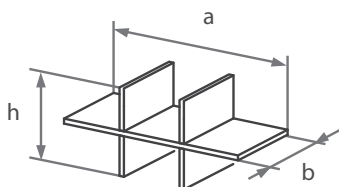

Артикул	a	b	h
M37.770	767	315	290

Полка настольная

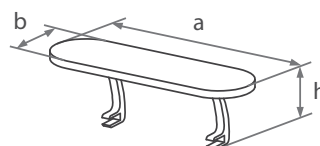

Артикул	a	b	h
MAN-080	800	300	280

Опора универсальная



хром

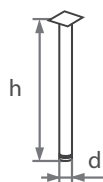

Артикул	d	h
900.802.600	60	710-730

Опора на основании



алюминий

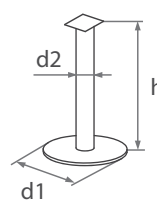

Артикул	d1	d2	h
341.843.610	600	100	710

Шкафы 2-го уровня

открытый

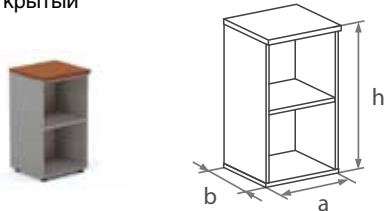

Артикул	a	b	h
MM2-001	405	350	775

шкаф закрытый

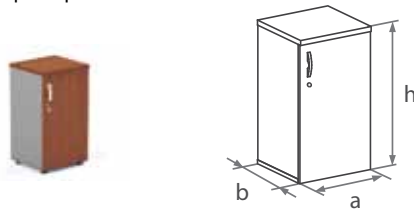

Артикул	a	b	h
MM2-002	405	350	775

стеллаж открытый

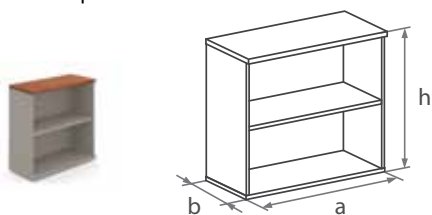

Артикул	a	b	h
MM2-021	810	350	775

шкаф закрытый

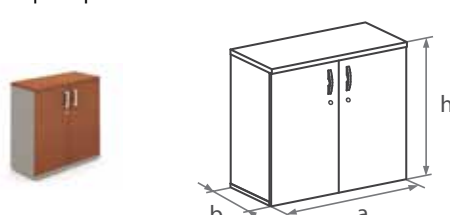

Артикул	a	b	h
MM2-022	810	350	775

шкаф стеклян. двери

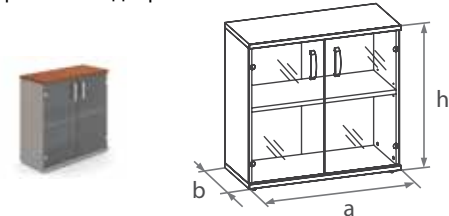

Артикул	a	b	h
MM2-023	810	350	775

шкаф стеклян. двери

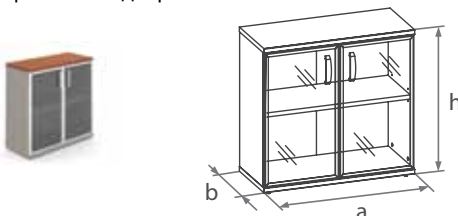

Артикул	a	b	h
MM2-024	810	350	775

угловой шкаф

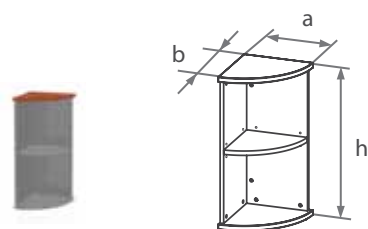

Артикул	a	b	h
MB2-350	350	350	775

стеллаж мобильный



Артикул	a	b	h
MBA-140	1400	350	1440



Шкафы 3-го уровня

стеллаж открытый

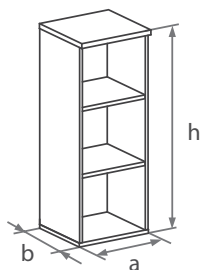

Артикул	a	b	h
MM3-001	405	350	1150

шкаф глухая дверь

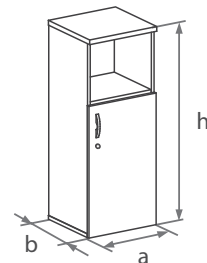

Артикул	a	b	h
MM3-002	405	350	1150

шкаф закрытый

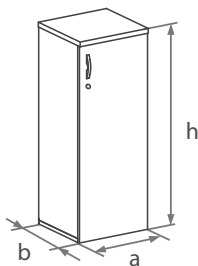

Артикул	a	b	h
MM3-003	405	350	1150

шкаф стеклян. дверь

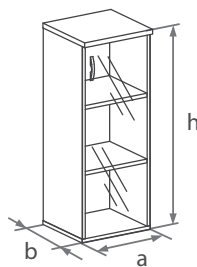

Артикул	a	b	h
MM3-004	405	350	1150

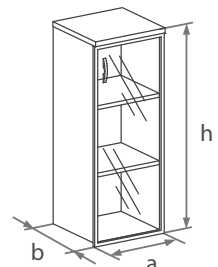
шкаф стеклян. дверь
в алюм. раме

Артикул	a	b	h
MM3-005	405	350	1150

Шкафы



Шкафы 3-го уровня

стеллаж открытый

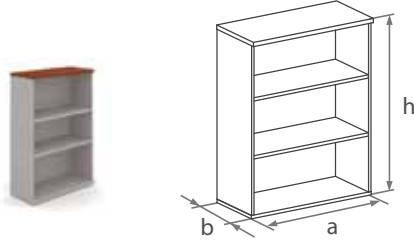

Артикул	a	b	h
MM3-021	810	350	1150

шкаф закрытый

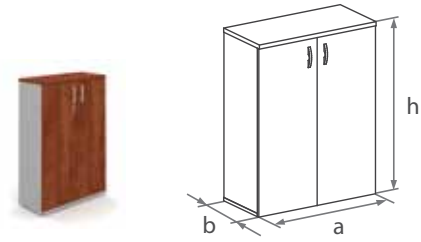

Артикул	a	b	h
MM3-022	810	350	1150

шкаф глухие двери

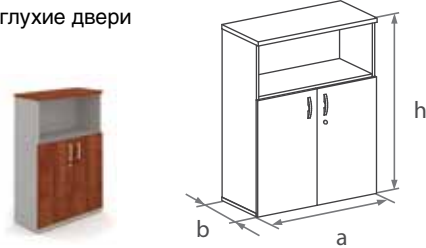

Артикул	a	b	h
MM3-023	810	350	1150

шкаф стеклян. двери

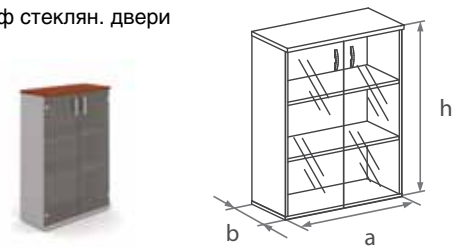

Артикул	a	b	h
MM3-024	810	350	1150

шкаф стеклян. двери

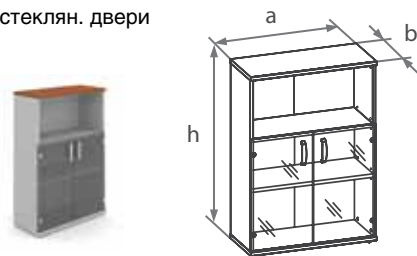

Артикул	a	b	h
MM3-025	810	350	1150

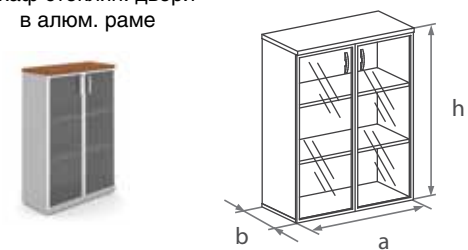
шкаф стеклян. двери
в алю. раме

Артикул	a	b	h
MM3-026	810	350	1150

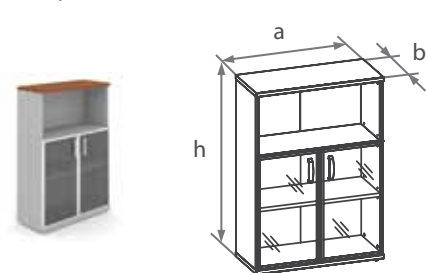
шкаф стеклян. двери
в алю. раме

Артикул	a	b	h
MM3-027	810	350	1150

шкаф угловой

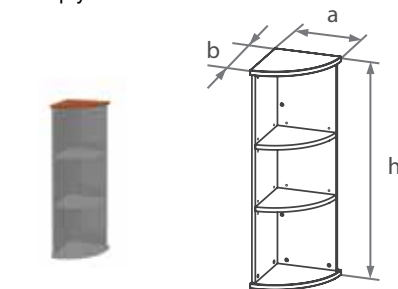

Артикул	a	b	h
MB3-350	350	350	1150

Шкафы 5-го уровня

стеллаж открытый



Артикул	a	b	h
MM5-001	405	350	1895

шкаф глухая дверь



Артикул	a	b	h
MM5-002	405	350	1895

шкаф закрытый

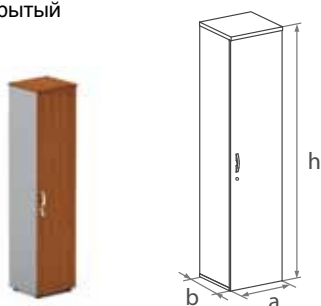

Артикул	a	b	h
MM5-003	405	350	1895

шкаф глухие двери

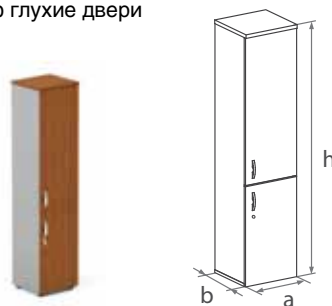

Артикул	a	b	h
MM5-004	405	350	1895

шкаф глухая дверь +
стекл. дверь

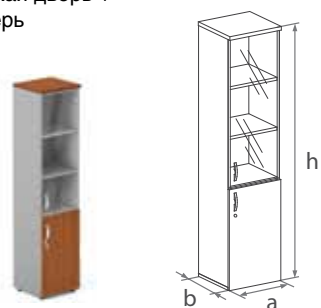

Артикул	a	b	h
MM5-005	405	350	1895

шкаф глухая дверь +
стеклян. дверь в алюм. раме



Артикул	a	b	h
MM5-006	405	350	1895

стеллаж открытый

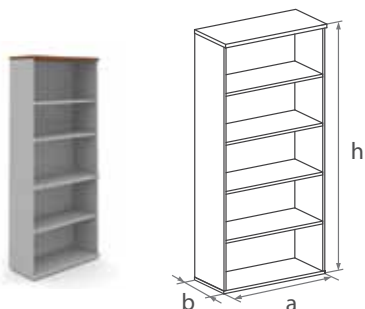

Артикул	a	b	h
MM5-021	810	350	1895

шкаф полуоткрытый



Артикул	a	b	h
MM5-022	810	350	1895

шкаф глухие двери + стеклян.
двери в алюм. раме с нишей

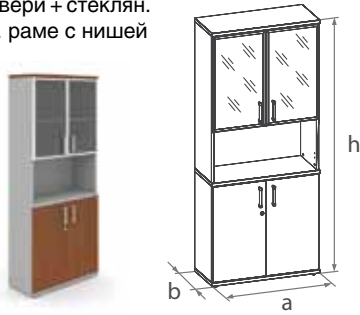

Артикул	a	b	h
MM5-027	810	350	1895

шкаф глухие двери с нишей

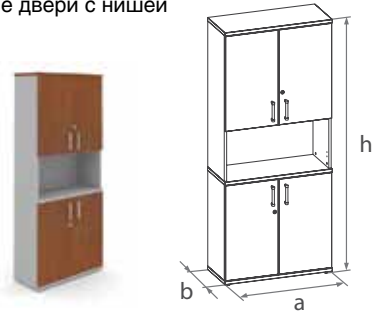

Артикул	a	b	h
MM5-023	810	350	1895

шкаф глухие двери

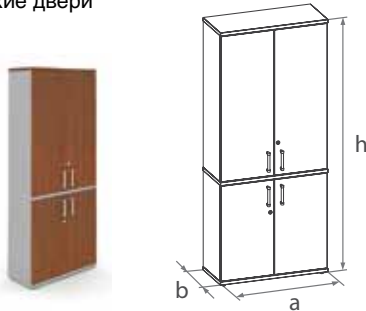

Артикул	a	b	h
MM5-024	810	350	1895

шкаф глухие двери + стеклян.
двери в алюм. раме

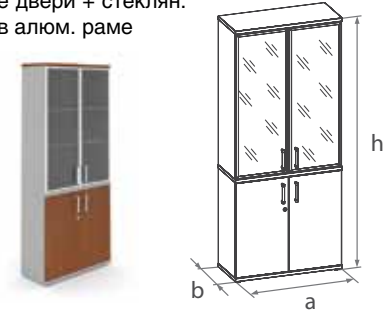

Артикул	a	b	h
MM5-028	810	350	1895

шкаф глухие двери + стеклян.
двери с нишей



Артикул	a	b	h
MM5-025	810	350	1895

шкаф глухие двери
+ стеклян. двери

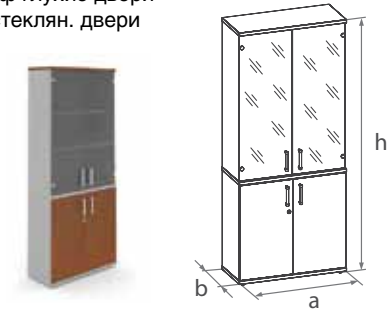

Артикул	a	b	h
MM5-026	810	350	1895

шкаф - гардероб

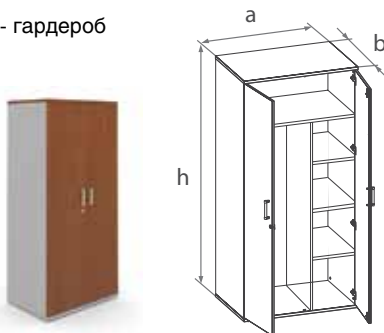

Артикул	a	b	h
MOS-090	900	600	1895

стеллаж угловой

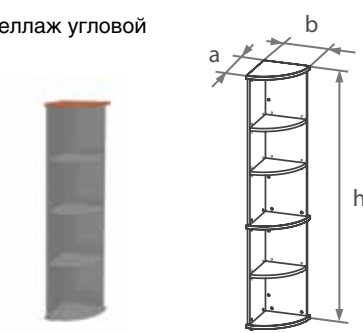

Артикул	a	b	h
MB5-350	350	350	1895



Моно-Люкс

Серия офисной мебели «Моно-Люкс» сочетает в себе современный стильный дизайн, высокое качество и комфорт. Эта серия включает ряд прямолинейных, криволинейных (эргономичных) приставных и конференц-столов, компьютерных, подкатных и приставных (соответствующих высоте столов) тумб, приставных и переходных элементов, шкафов, стеллажей и гардеробов двух типов. Многообразие элементов в серии «Моно-Люкс» позволяет сформировать рабочее пространство любого офиса.

Благодаря эргономичным формам столов, стильному дизайну и повышенной прочности, серия «Моно-Люкс» подойдет даже самым взыскательным покупателям. Для изготовления серии «Моно-Люкс» используется ламинированная ДСП толщиной 28 мм и 18 мм. Торцы плиты облицованы прочной противоударной кромкой ABS толщиной 2 мм (для плиты 28 мм) и 0,8 мм (для плиты 18 мм) производства Германии. Цвет кромки соответствует цвету ДСП.

Все двери шкафов снабжены замками, а тумбочки с выдвижными ящиками оснащены центральными замками.

При изготовлении серии «Моно-Люкс» используется фурнитура ведущих европейских производителей, регулируемые по высоте опоры и металлические ручки черного цвета.

Наша мебель соответствует ГОСТам и имеет все необходимые сертификаты качества и гарантию.

Правило сборки артикула

R5S02XCW

изделие

цвет

Цветовые решения:



V Венге



W Вишня



B Береза

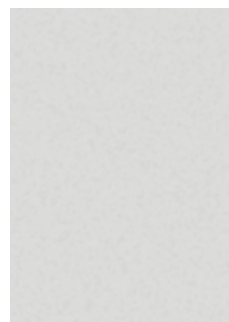

P Пепел



Доп. цвет
С Черный

Стол, тумбы





стол эргономичный

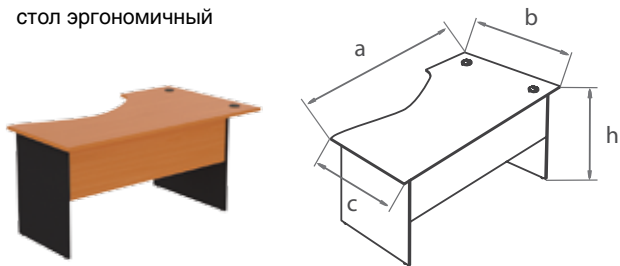

Артикул	a	b	c	h
BS150L	1500	1000	700	760
BS150R	1500	1000	700	760
BS170L	1700	1000	700	760
BS170R	1700	1000	700	760

стол прямоугольный

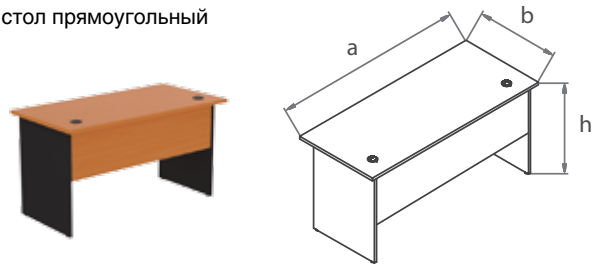

Артикул	a	b	h
BB080	800	700	760
BB120	1200	700	760
BB140	1400	700	760
BB160	1600	700	760

стол компьютерный

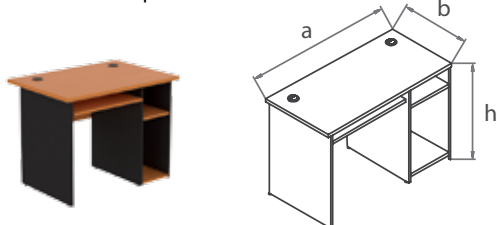

Артикул	a	b	h
BK100	1000	700	760

стол компьютерный

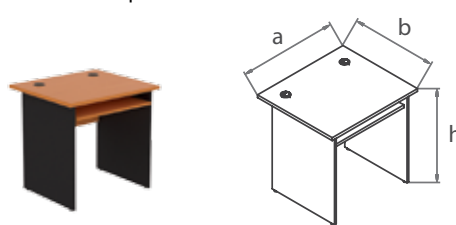

Артикул	a	b	h
BK080	800	700	760

приставной стол

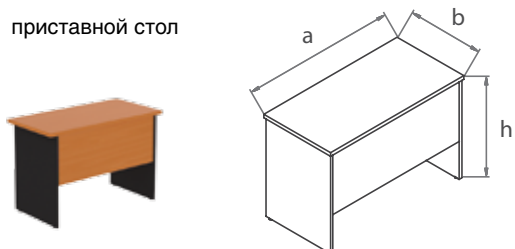

Артикул	a	b	h
BP100	1000	500	676

приставной стол

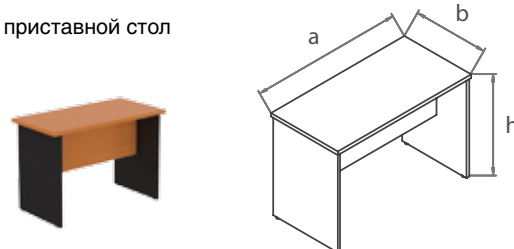

Артикул	a	b	h
TP100	1000	500	676

тумба подкатная
(без замка)

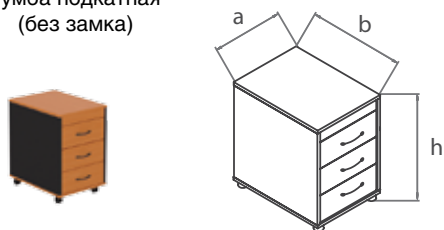

Артикул	a	b	h
KON	429	580	638

тумба подкатная
(с замком)

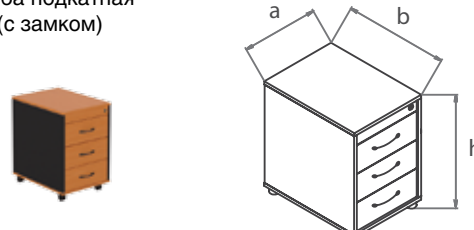

Артикул	a	b	h
KON03	429	580	638

тумба подкатная
(под файлы)

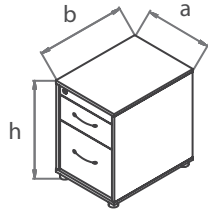

Артикул	a	b	h
KON04	429	580	638

тумба для оргтехники

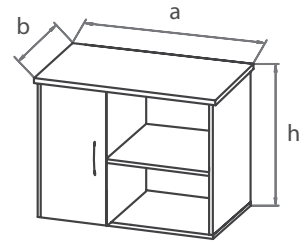

Артикул	a	b	h
KON05	1000	500	676

тумба приставная

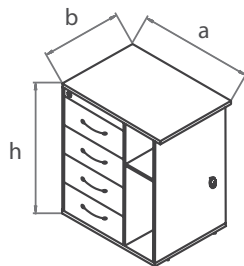

Артикул	a	b	h
KOS01L	700	500	760
KOS01R	700	500	760

тумба приставная

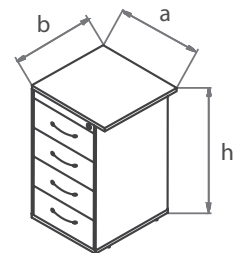

Артикул	a	b	h
KOS02	500	500	760

конференц-стол

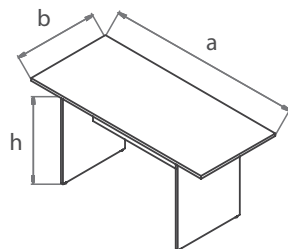

Артикул	a	b	h
SK160	1600	700	760
SK180	1800	700	760

стеллаж приставной

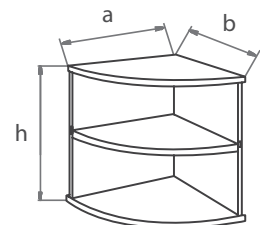

Артикул	a	b	h
KON07	700	700	760



Monolux 01

Состав комплекта:
BS170, DK100, KK180, KOS02



Monolux 02

Состав комплекта:
BB140, KON03





Стол, тумбы



стол прямоугольный

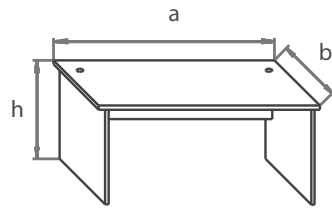

Артикул	a	b	h
BB180	1800	800	762
BB200	2000	800	762
BB220	2200	800	762

стол круглый

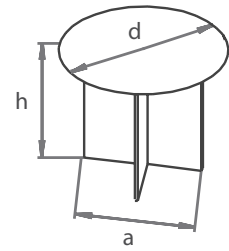

Артикул	a	d	h
BR-100	700	1000	765

тумба подкатная

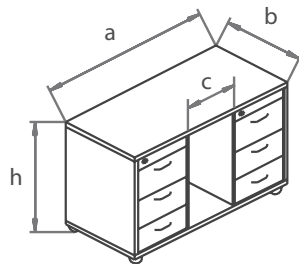

Артикул	a	b	c	h
KON-11	1160	580	302	650

тумба подкатная

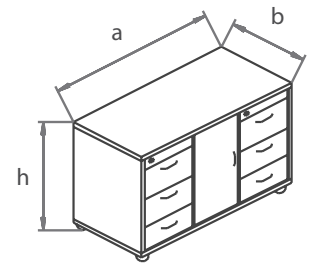

Артикул	a	b	h
KON-10	1252	580	650

тумба для оргтехники

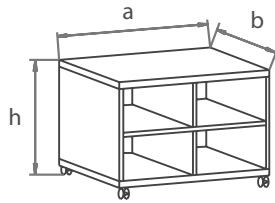

Артикул	a	b	h
KON-12	700	600	450

брифинг прямоугольный

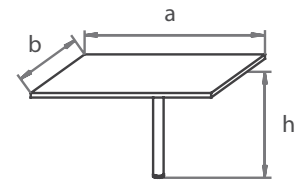

Артикул	a	b	h
KP090	900	600	763
KP120	1200	600	763

шкаф

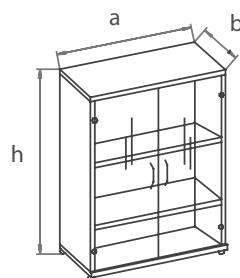

Артикул	a	b	h
R3S72	800	370	1145



Monolux 03
Состав комплекта:
KON10, BB200, KP120

Стеллажи, шкафы





шкаф

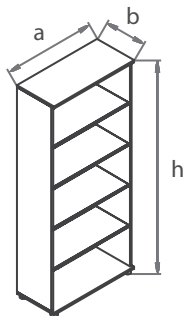

Артикул	a	b	h
R5S00	800	370	1849

шкаф

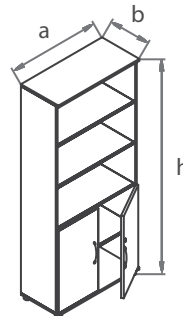

Артикул	a	b	h
R5S02	800	370	1849

шкаф

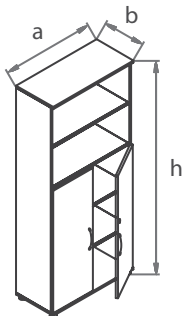

Артикул	a	b	h
R5S03	800	370	1849

шкаф

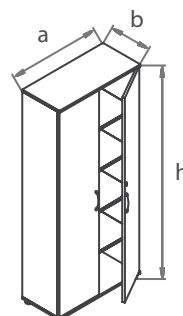

Артикул	a	b	h
R5S05	800	370	1849

шкаф

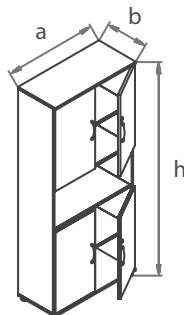

Артикул	a	b	h
R5S22	800	370	1849

шкаф

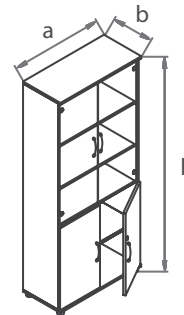

Артикул	a	b	h
R5S72	800	370	1849

шкаф

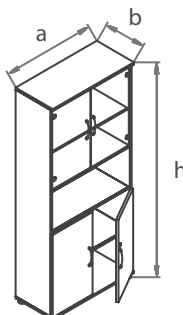

Артикул	a	b	h
R5S12	800	370	1849

шкаф

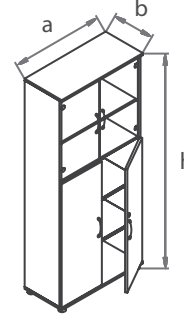

Артикул	a	b	h
R5S13	800	370	1849

гардероб

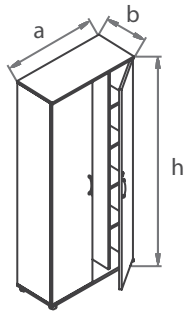

Артикул	a	b	h
G5S05	800	370	1849

гардероб

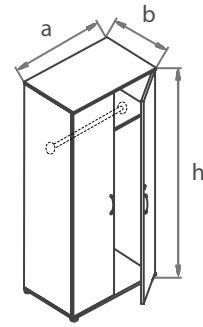

Артикул	a	b	h
G5A05	800	600	1849

угловой гардероб

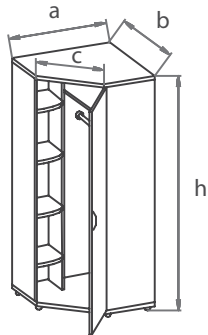

Артикул	a	b	c	h
G5Q05	800	800	565	1849

шкаф

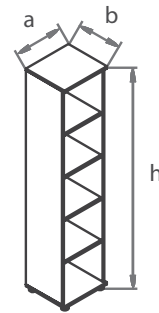

Артикул	a	b	h
R5W00	404	370	1849

шкаф

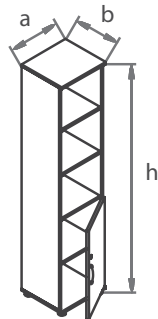

Артикул	a	b	h
R5W02	404	370	1849

шкаф

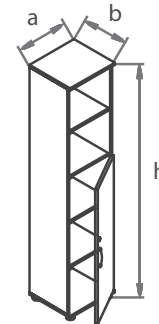

Артикул	a	b	h
R5W03	404	370	1849

шкаф

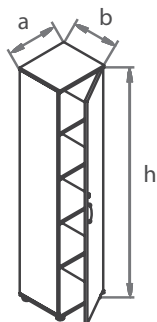

Артикул	a	b	h
R5W05	404	370	1849

шкаф

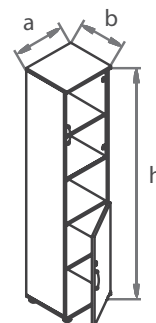

Артикул	a	b	h
R5W12	404	370	1849

шкаф

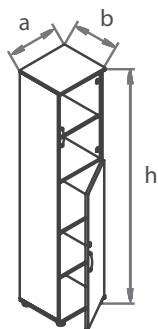

Артикул	a	b	h
R5W13	404	370	1849

шкаф

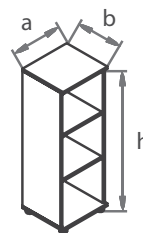

Артикул	a	b	h
R3W00	404	370	1145

шкаф

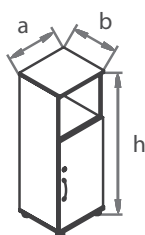

Артикул	a	b	h
R3W02	404	370	1145

шкаф

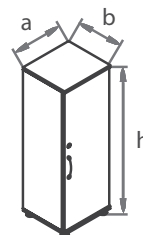

Артикул	a	b	h
R3W03	404	370	1145

шкаф

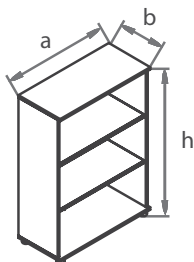

Артикул	a	b	h
R3S00	800	370	1145

шкаф

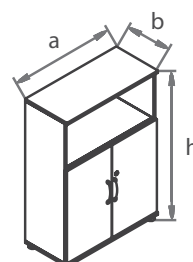

Артикул	a	b	h
R3S02	800	370	1145

шкаф

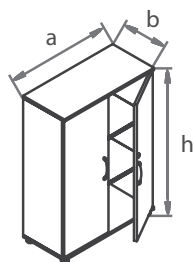

Артикул	a	b	h
R3S03	800	370	1145



Monolux 04
Состав комплекта:
R3S03, A2S02

антресоли к широким шкафам

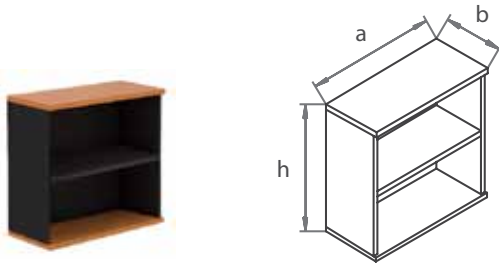

Артикул	a	b	h
A2S00	800	370	763

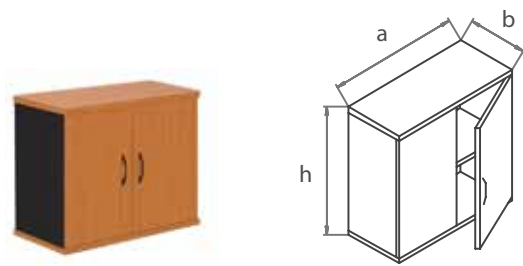

Артикул	a	b	h
A2S02	800	370	763

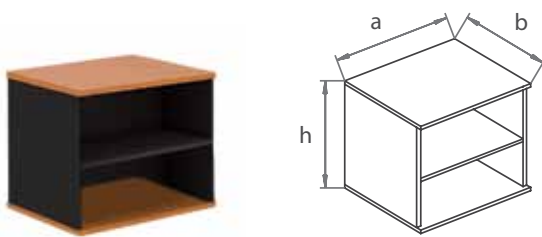

Артикул	a	b	h
A2G00	800	600	763

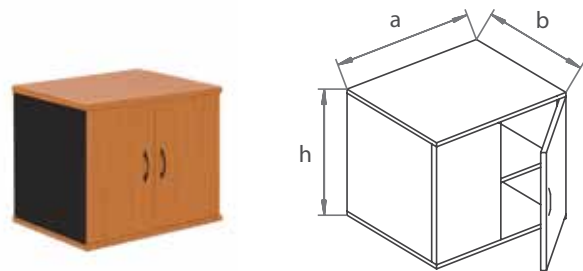

Артикул	a	b	h
A2G02	800	600	763

антресоли к узким шкафам *(не использовать на отдельностоящем узком стеллаже)*

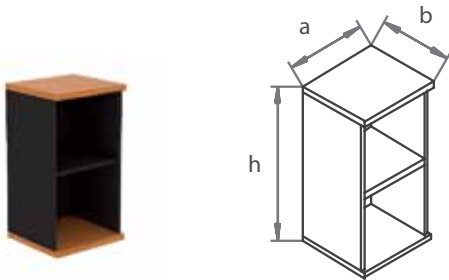

Артикул	a	b	h
A2W00	404	370	763

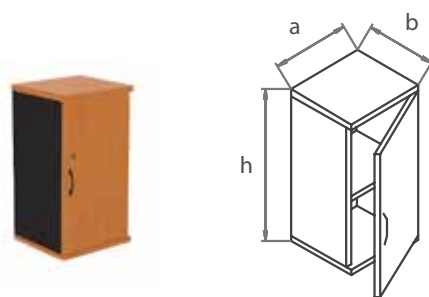

Артикул	a	b	h
A2W02	404	370	763



Monolux 05
Состав комплекта:
R5S03, A2S02



Monolux 06
Состав комплекта:
R5S72, A2S02

Ресепшн



угловой элемент ресепшн

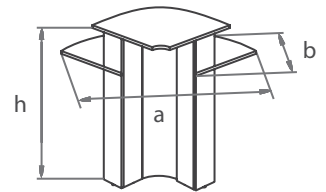

Артикул	a	b	h
RSE	960	960	1080

угловой элемент ресепшн

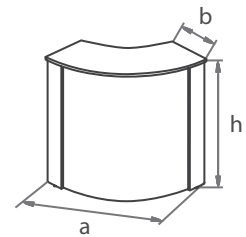

Артикул	a	b	h
RSW	820	530	1088

центральный элемент ресепшн

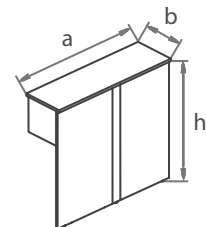

Артикул	a	b	h
RS80	800	350	1080
RS120	1200	350	1080
RS140	1400	350	1080
RS160	1600	350	1080

Аксессуары





экран

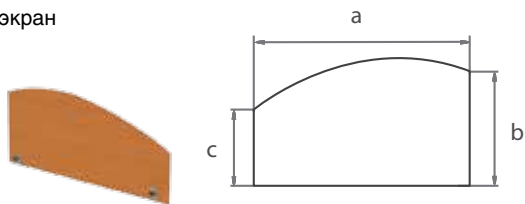

Артикул	a	b	c	h
EK12	1200	540	320	18
EK14	1400	540	320	18
EK15	1500	540	320	18
EK16	1600	540	320	18
EK17	1700	540	320	18

экран

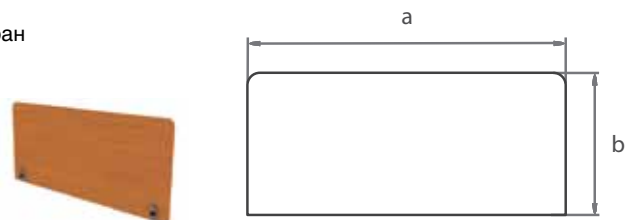

Артикул	a	b	h
ER12	1200	600	18
ER14	1400	600	18
ER15	1500	600	18
ER16	1600	600	18
ER17	1700	600	18

экран

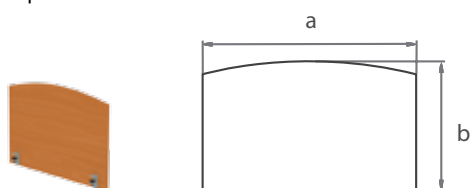

Артикул	a	b	h
EP07	700	600	18
EP10	1000	600	18

экран

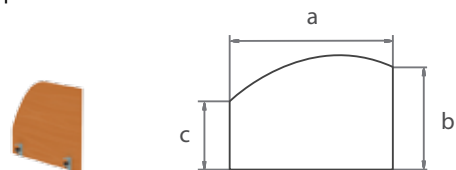

Артикул	a	b	c	h
ET07	700	540	113	18
ET10	1000	540	113	18

полка настольная

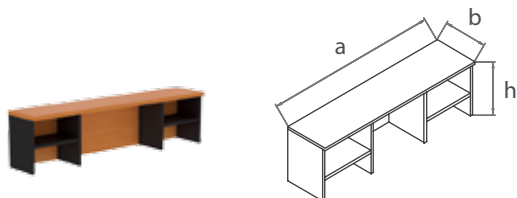

Артикул	a	b	h
NB140	1400	276	380

подставка под ПК

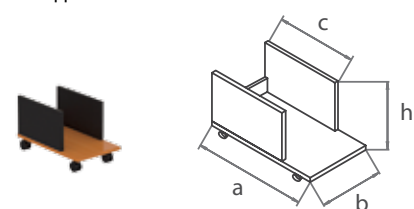

Артикул	a	b	c	h
PCR01	450	260	326	260

полка под клавиатуру

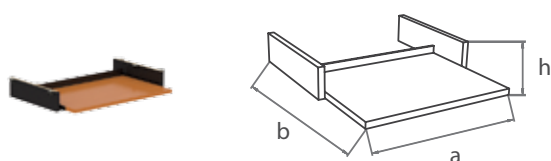

Артикул	a	b	h
PK500	500	350	90
PK570	570	350	90
PK640	640	350	90

полка под клавиатуру
(пластик)

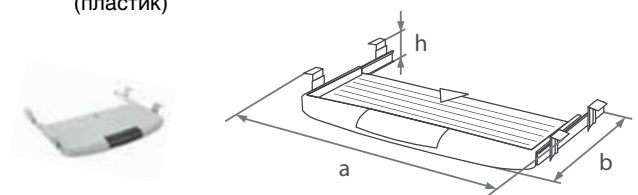

Артикул	a	b	h
PK550	550	420-470	60

приставной угловой элемент

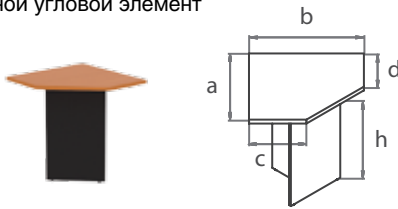

Артикул	a	b	c	d	h
SMW	700	700	350	350	760

приставной угловой элемент

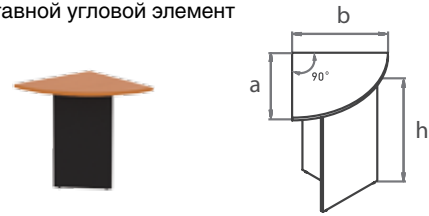

Артикул	a	b	h
LK90	700	700	760

приставной элемент

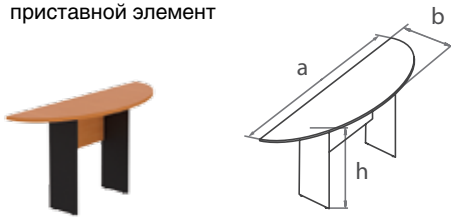

Артикул	a	b	h
KS180	1400	450	760

приставной элемент

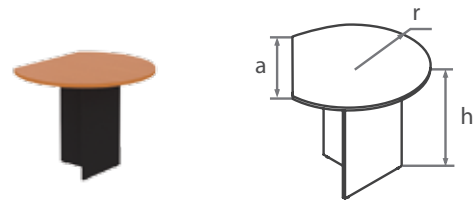

Артикул	a	r	h
DK100	700	500	760

приставной элемент

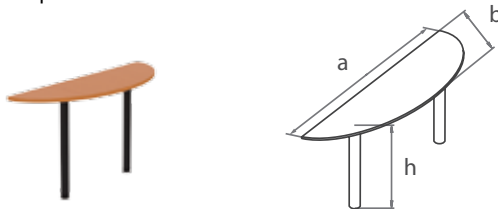

Артикул	a	b	h
KO180	1400	450	760

приставной элемент

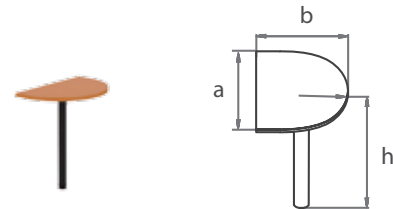

Артикул	a	b	h
KK180	700	450	760

полка настенная

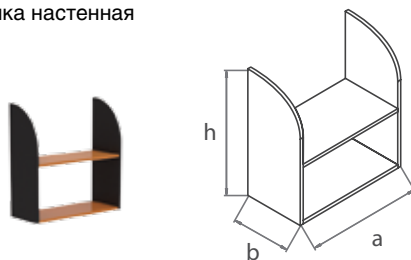

Артикул	a	b	h
PS270	696	276	720

подставка под монитор

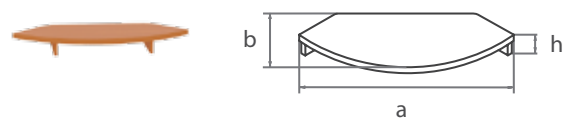

Артикул	a	b	h
PMK-1	845	370	93



Классик

Серия офисной мебели «Классик» — идеальный выбор по соотношению «цена/качество». Данная серия рассчитана на клиента, который ценит строгость и единство стиля. Широкий ассортиментный ряд позволяет выполнить дизайн-проекты любого уровня сложности.

«Классик» — наиболее популярная серия оперативной мебели, сочетающая в себе современный дизайн и настоящее качество безопасных, экологически чистых материалов. Благодаря возможности различной комплектации, мебель прекрасно вписывается в интерьер любого (даже небольшого) офиса.

При изготовлении серии «Классик» используется ламинированная ДСП толщиной 18 мм, материалы и фурнитура ведущих европейских производителей.

Роликовые опоры, которыми снабжены мобильные тумбы, произведены из высококачественного пластика.

Наша мебель соответствует ГОСТам и имеет все необходимые сертификаты качества и гарантию.

Правило сборки артикула

T02N

изделие

цвет

Цветовые решения:



V Венге



N Орех



K Кальвадос



W Вишня

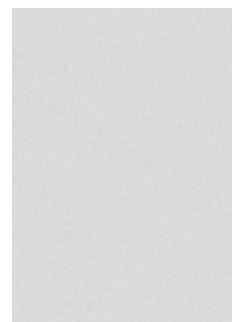

P Пепел

Стол, тумбы,
приставные элементы

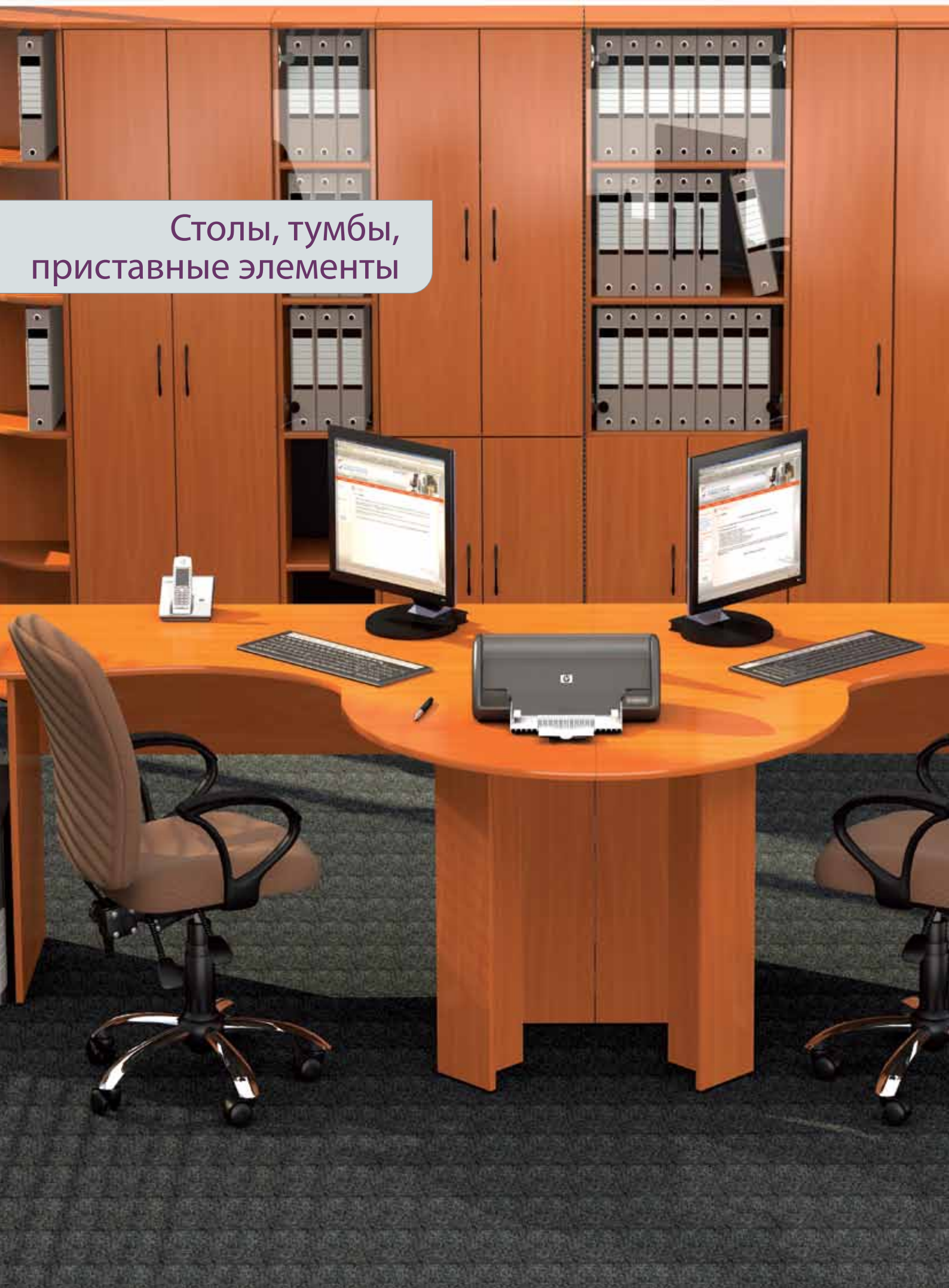

стол прямоугольный

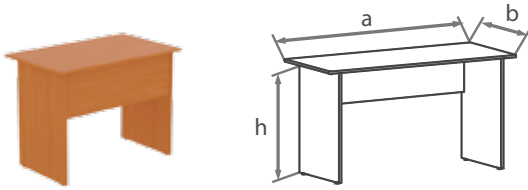

Артикул	a	b	h
SR080	800	600	750
SR100	1000	600	750
SR120	1200	600	750
SR140	1400	600	750

стол с ящиками

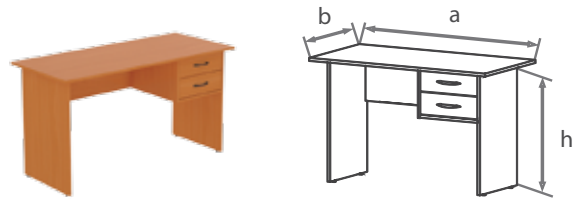

Артикул	a	b	h
SM120L	1200	600	760
SM120R	1200	600	760
SM140L	1400	600	760
SM140R	1400	600	760

стол эргономичный

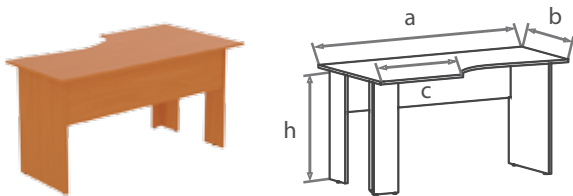

Артикул	a	b	c	h
SN150L	1500	600	600	750
SN150R	1500	600	600	750

стол компьютерный

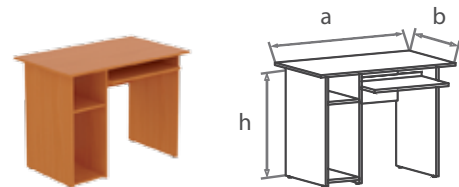

Артикул	a	b	h
SD100	1000	600	750

стол компьютерный

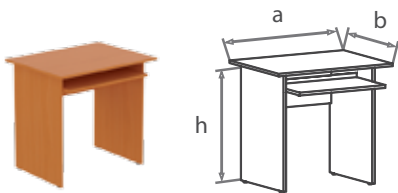

Артикул	a	b	h
SD080	800	600	750

приставной элемент 180°

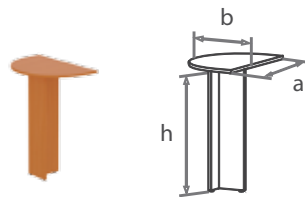

Артикул	a	b	h
PE01	600	400	750

приставной угловой элемент 90°

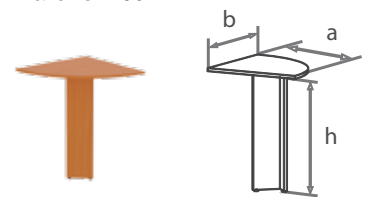

Артикул	a	b	h
PE02	600	600	750

тумба приставная

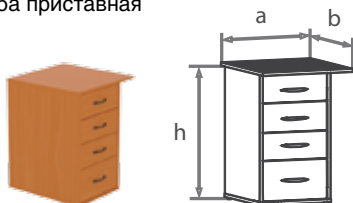

Артикул	a	b	h
T02	580	600	750

тумба для оргтехники

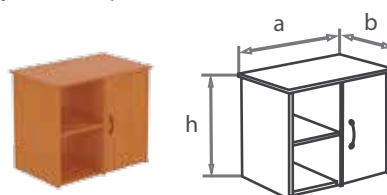

Артикул	a	b	h
T04	800	500	674

тумба подкатная

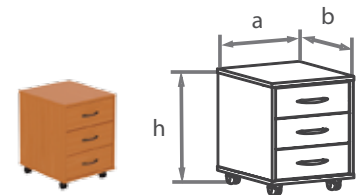

Артикул	a	b	h
T01	430	480	585

Шкафы, стеллажи



шкаф открытый

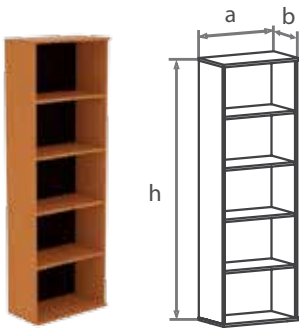

Артикул	a	b	h
M25	600	320	1810

шкаф открытый

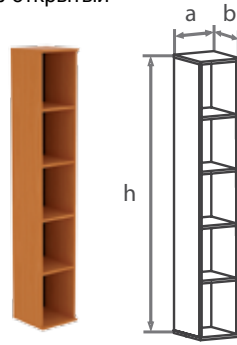

Артикул	a	b	h
M15	320	320	1810

стеллаж угловой

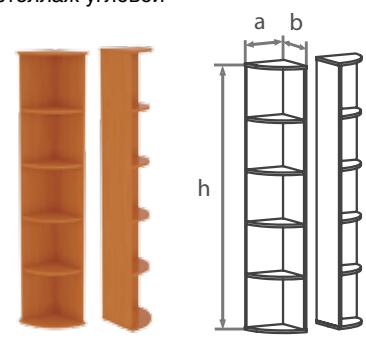

Артикул	a	b	h
MY15	320	320	1810

шкаф открытый

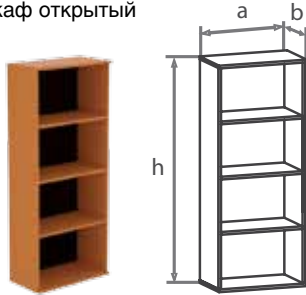

Артикул	a	b	h
M24	600	320	1457

шкаф открытый

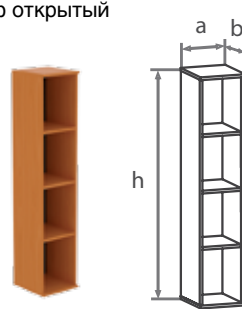

Артикул	a	b	h
M14	320	320	1457

стеллаж угловой

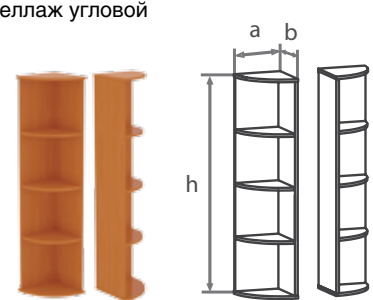

Артикул	a	b	h
MY14	320	320	1457

шкаф открытый

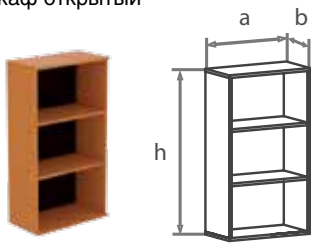

Артикул	a	b	h
M23	600	320	1105

шкаф открытый

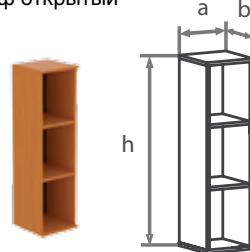

Артикул	a	b	h
M13	320	320	1105

стеллаж угловой

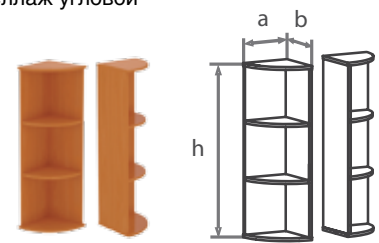

Артикул	a	b	h
MY13	320	320	1105

гардероб

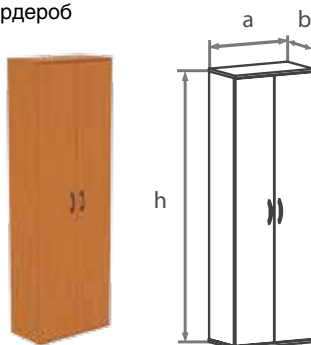

Артикул	a	b	h
MG01	600	320	1810

дверца шкафа глухая

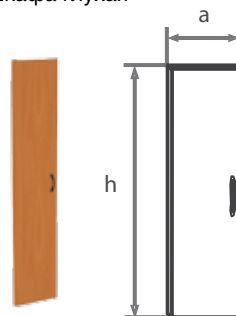

Артикул	a	b	h
D2	295	18	702
D3	295	18	1054
D4	295	18	1406
D5	295	18	1758

дверца шкафа стеклянная

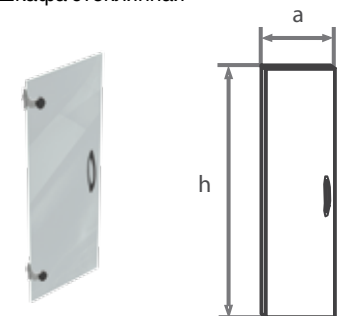

Артикул	a	h
S2	295	702
S3	295	1054



Многофункциональные СТОЛЫ





стол складной

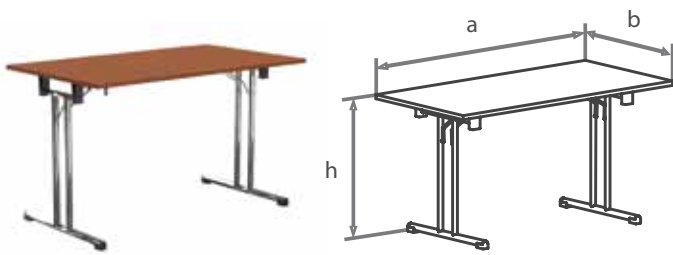

стол складной

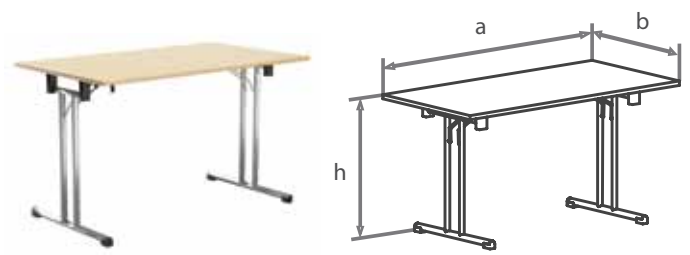

Артикул	a	b	h
FT120 Chrome	1180	680	760
FT140 Chrome	1380	680	760
FT160 Chrome	1580	680	760
FT180 Chrome	1780	680	760

Артикул	a	b	h
FT120 Silver	1180	680	760
FT140 Silver	1380	680	760
FT160 Silver	1580	680	760
FT180 Silver	1780	680	760

стол складной

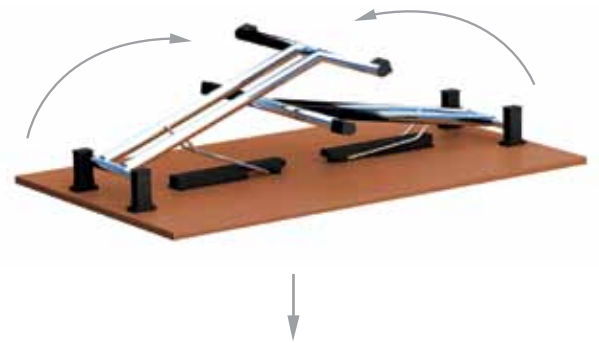
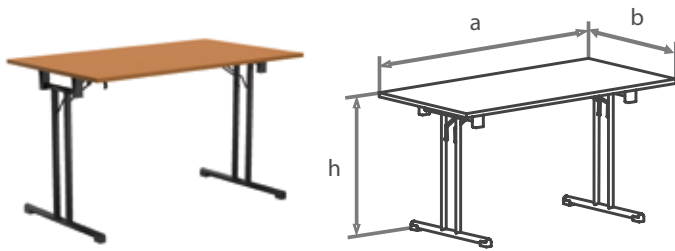

Артикул	a	b	h
FT120 Black	1180	680	760
FT140 Black	1380	680	760
FT160 Black	1580	680	760
FT180 Black	1780	680	760



приставные элементы FTA

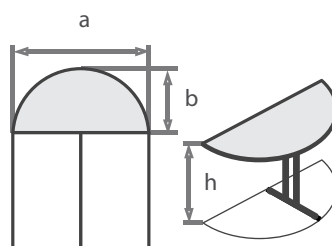

Артикул	a	b	h
FTA136	1360	680	760
FTA160	1600	680	760



Могут быть изготовлены в вариантах: silver, chrome и black



BT-4.900

BT многофункциональные столы

Представляем Вашему вниманию новую серию многофункциональных столов. Эти модели идеально подойдут как для небольших переговорных зон, так и для офисных баров или столовых. Прочный металлический каркас, а также непревзойденное качество столешниц этих моделей позволят столам сохранять свой товарный вид даже при интенсивном их использовании.



Артикул	d	h
BT-3.800	800	758



Артикул	d	h
BT-2.900	900	766



Артикул	d	h
BT-1.800	800	753



Артикул	a	b	h
BT-3.801	800	800	758

Цветовые решения:



300 Венге



100 Кальвадос



1900 Сакура



200 Ольха



400 Береза





Стол для ноутбука

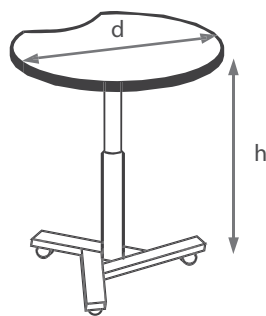

Артикул	d	h
СТ-600	600	678-878
СТ-700	700	678-878

Цветовые решения:



100 Кальвадос



200 Ольха



300 Венге



400 Береза



230 Пепел





Артикул	a	b	h
DT6.077.Black	700	700	753
DT6.086.Black	800	600	753
DT6.128.Black	800	1200	753
DT6.168.Black	800	1600	753

Артикул	a	b	h
DT6.077.Silver	700	700	753
DT6.086.Silver	800	600	753
DT6.128.Silver	800	1200	753
DT6.168.Silver	800	1600	753

Артикул	a	b	h
DT6.077.Chrome	700	700	753
DT6.086.Chrome	800	600	753
DT6.128.Chrome	800	1200	753
DT6.168.Chrome	800	1600	753



Артикул	d	h
DT6.Black.800	800	753
DT6.Black.900	900	753
DT6.Black.1000	1000	753

Артикул	d	h
DT6.Silver.800	800	753
DT6.Silver.900	900	753
DT6.Silver.1000	1000	753

Артикул	d	h
DT6.Chrome.800	800	753
DT6.Chrome.900	900	753
DT6.Chrome.1000	1000	753

Цветовые решения:



300 Венге



100 Кальвадос



1900 Сакура



200 Ольха



400 Береза





Артикул	a	b	h
DT7.077.Black	700	700	753
DT7.086.Black	800	600	753
DT7.128.Black	800	1200	753
DT7.168.Black	800	1600	753

Артикул	a	b	h
DT7.077.Silver	700	700	753
DT7.086.Silver	800	600	753
DT7.128.Silver	800	1200	753
DT7.168.Silver	800	1600	753

Артикул	a	b	h
DT7.077.Chrome	700	700	753
DT7.086.Chrome	800	600	753
DT7.128.Chrome	800	1200	753
DT7.168.Chrome	800	1600	753



Артикул	d	h
DT7.Black.800	800	753
DT7.Black.900	900	753
DT7.Black.1000	1000	753

Артикул	d	h
DT7.Silver.800	800	753
DT7.Silver.900	900	753
DT7.Silver.1000	1000	753

Артикул	d	h
DT7.Chrome.800	800	753
DT7.Chrome.900	900	753
DT7.Chrome.1000	1000	753

Цветовые решения:



300 Венге



100 Кальвадос



1900 Сакура



200 Ольха



400 Береза



ТТ складные столы

Данная серия прекрасно подходит для быстрой организации конференций, совещаний, банкетов и других мероприятий. Благодаря специальному механизму столы без труда трансформируются. В рабочем состоянии механизм надежно фиксирует столешницу.

Складные столы выполнены из качественных комплектующих, что позволяет им прослужить долгое время. Торцы столешниц облицованы прочной противоударной кромкой ABS. Столешница установлена на прочный металлический каркас, а ролики оснащены тормозным механизмом, который стабильно фиксирует стол на месте.

Складной стол ТТ



Механизм
сложения



Складной стол ТТС

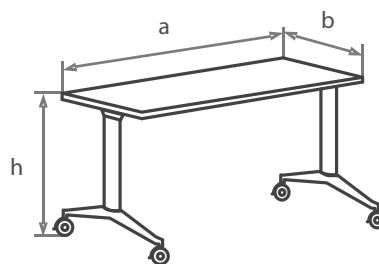

Артикул	a	b	h
ТТ-150, ТТС-150	1500	680	740
ТТ-170, ТТС-170	1700	680	740
ТТ-180, ТТС-180	1800	680	740
ТТ-200, ТТС-200	2000	680	740
ТТ-220, ТТС-220	2200	680	740
ТТ-240, ТТС-240	2400	680	740

Цветовые решения:



1600 Дуб
молочный



900 Вишня



1100 Акация



800 Яблоня

Таблица технических характеристик изделий серий Boston Director и Boston

Артикул	Название	Брутто, кг	Нетто, кг	Объём, куб. м	Мест
DRT-180	Стол руководителя	98,3	95,65	0,175	3
DPL-201, DPR-202	Тумба приставная левая, правая	58,4	56,5	0,164	3
DPL-203, DPR-204	Тумба приставная левая, правая	42,5	40,5	0,159	3
D58.100	Столешница (брифинг)	18,6	17,8	0,0476	1
D58.140	Столешница (брифинг)	18,6	18	0,0476	1
D58.200	Столешница (брифинг)	18,6	17,8	0,0476	2
D58.250	Столешница (брифинг)	18,6	17,8	0,0476	2
D58.300	Столешница (брифинг)	18,6	17,8	0,0476	2
D58.350	Столешница (брифинг)	18,6	17,8	0,0476	2
DTP-110	Тумба мобильная	42	40,9	0,107	2
DTP-111	Тумба мобильная	52,2	50,1	0,127	2
D57.113	Столешница универсальная	14,5	13,6	0,0528	1
D57.120	Столешница универсальная	20,3	19,3	0,071	1
900.802.600	Опора универсальная (хром)	15,2	15	0,045	1
DRK-100	Конференц-стол	41,7	39,6	0,055	2
DRK-101	Конференц-стол	41,7	39,6	0,055	2
DRK-280	Конференц-стол	123,2	120,1	0,294	5
D61.070	Стол журнальный	20,1	19,5	0,043	1
D61.110	Стол журнальный	28,6	27,8	0,071	1
DVL-140, DVR-140	Угловое рабочее место	83,6	79,8	0,145	4
DVL-160, DVR-160	Угловое рабочее место	88,1	84,2	0,161	4
DVL-180, DVR-180	Угловое рабочее место	93	88,6	0,171	4
DVL-200, DVR-200	Угловое рабочее место	97,5	93,1	0,177	4
DRL-140, DRR-140	Угловое рабочее место	87,7	83,7	0,155	4
DRL-160, DRR-160	Угловое рабочее место	92,9	88,7	0,171	4
DRL-180, DRR-180	Угловое рабочее место	97,8	93,6	0,182	4
DRL-200, DRR-200	Угловое рабочее место	104	99,33	0,195	4
DBL-140, DBR-140	Угловое рабочее место	83,6	79,8	0,145	6
DBL-160, DBR-160	Угловое рабочее место	88,1	84,2	0,161	6
DBL-180, DBR-180	Угловое рабочее место	93	88,6	0,171	6
DBL-200, DBR-200	Угловое рабочее место	97,5	93,1	0,177	6
DIL-140, DIR-140	Угловое рабочее место	58	5	0,133	3
DIL-160, DIR-160	Угловое рабочее место	65,5	52,5	0,152	3
DIL-180, DIR-180	Угловое рабочее место	73	70	0,171	3
DIL-200, DIR-200	Угловое рабочее место	80,5	77,5	0,19	3
D10.076	Окончание стола	8,2	7,7	0,018	1
D10.100	Брифинг	6,6	6	0,022	1
D10.110	Угловой брифинг	13,2	12,4	0,034	1
D10.111	Угловой брифинг	13,2	12,4	0,034	1
D10.902	Соединительный элемент	14,6	13,7	0,024	1
DT1-100	Стол симметричный	35,8	34,1	0,058	1
DT1-120	Стол симметричный	41,1	39,2	0,071	1
DT1-140	Стол симметричный	44,6	42,6	0,082	1
DT1-160	Стол симметричный	49,6	47,3	0,092	1
DT1-180	Стол симметричный	54,7	52,1	0,095	1

Таблица технических характеристик изделий серий Boston Director и Boston

Артикул	Название	Брутто, кг	Нетто, кг	Объем, куб. м	Мест
DT2-100	Стол симметричный	38,6	36,8	0,064	1
DT2-120	Стол симметричный	43,9	41,8	0,08	1
DT2-140	Стол симметричный	49,8	47,3	0,091	1
DT2-160	Стол симметричный	55	52,5	0,102	1
DT2-180	Стол симметричный	60,5	57,6	0,109	1
DT4-100	Стол симметричный	35,8	34,1	0,058	3
DT4-120	Стол симметричный	41,1	39,2	0,071	3
DT4-140	Стол симметричный	44,6	42,6	0,082	3
DT4-160	Стол симметричный	49,6	47,3	0,092	3
DT4-180	Стол симметричный	54,7	52,1	0,095	3
DT5-100	Стол симметричный	36,2	35	0,079	2
DT5-120	Стол симметричный	41,3	40	0,09	2
DT5-140	Стол симметричный	46,4	45	0,11	2
DT5-160	Стол симметричный	51,5	50	0,13	2
DT5-180	Стол симметричный	56,6	55	0,15	2
DSL-160, DSR-160	Стол асимметричный с брифинг-зоной	52,7	49,9	0,101	3
DSL-180, DSR-180	Стол асимметричный с брифинг-зоной	56,1	54	0,122	3
DDL-160, DDR-160	Стол асимметричный с брифинг-зоной	57,5	54,9	0,132	3
DDL-180, DDR-180	Стол асимметричный с брифинг-зоной	63,6	60,7	0,142	3
DFL-160, DFR-160	Стол асимметричный с брифинг-зоной	52,7	49,9	0,101	3
DFL-180, DFR-180	Стол асимметричный с брифинг-зоной	56,1	54	0,122	3
DGL-160, DGR-160	Стол асимметричный с брифинг-зоной	53,6	52,5	1,09	2
DGL-180, DGR-180	Стол асимметричный с брифинг-зоной	58,6	57,5	1,29	2
DKL-140, DKR-140	Стол асимметричный левый, правый	40	37,5	0,079	1
DKL-160, DKR-160	Стол асимметричный левый, правый	52,3	49,8	0,107	1
DKL-180, DKR-180	Стол асимметричный левый, правый	60,9	57,4	0,134	1
DNL-140, DNR-140	Стол асимметричный левый, правый	45,2	42,2	0,088	1
DNL-160, DNR-160	Стол асимметричный левый, правый	57,1	54,3	0,117	1
DNL-180, DNR-180	Стол асимметричный левый, правый	65,7	62,4	0,145	1
DLL-140, DLR-140	Стол асимметричный левый, правый	40	37,5	0,079	3
DLL-160, DLR-160	Стол асимметричный левый, правый	52,3	49,8	0,107	3
DLL-180, DLR-180	Стол асимметричный левый, правый	60,9	57,4	0,134	3
DAL-140, DAR-140	Стол асимметричный левый, правый	46,4	45	0,11	2
DAL-160, DAR-160	Стол асимметричный левый, правый	51,5	50	0,13	2
DAL-180, DAR-180	Стол асимметричный левый, правый	56,6	55	0,15	2
D10.064	Приставной элемент	7,6	7,2	0,017	1
D10.077	Приставной элемент	11,1	10,5	0,02	1
D10.100	Брифинг	6,6	6	0,022	1
D44.055	Тумба выкатная	24,3	23,8	0,045	2
DVX-800	Тумба стац. для оргтехники	48,3	47,5	0,083	1
DVX-801	Тумба мобильная для оргтехники	48,3	47,5	0,083	1
DVX-802	Тумба стац. для оргтехники	48,3	47,5	0,083	1
DTP-110	Тумба мобильная	42	40,9	0,107	2
DTP-111	Тумба мобильная	52,2	50,1	0,127	2
DTP-120	Тумба мобильная	65,7	63,1	0,113	1

Таблица технических характеристик изделий серий Boston Director и Boston

Артикул	Название	Брутто, кг	Нетто, кг	Объём, куб. м	Мест
DCP-045	Тумба ролетная	46,6	44,7	0,27	1
DCP-076	Тумба ролетная	50,8	48,9	0,282	2
DPK-070	Тумба приставная	30,5	29,6	0,066	3
DPK-076	Тумба приставная	31,6	30,1	0,067	3
DPK-077	Тумба приставная	34,5	32,9	0,069	3
DPL-053, DPR-053	Тумба приставная левая, правая	28,95	27,6	0,061	3
DPL-057, DPR-057	Тумба приставная левая, правая	29,6	28,6	0,064	3
D14.040	Подставка для монитора	7	6,7	0,013	1
KB-1	Полка для клавиатуры	1,4	1,12	0,01	1
393-1A	Подставка для системного блока	15,5	14,5	0,0252	1
DPN-080	Полка настольная	9,5	9	0,01	2
341.843.610	Опора на основании	1,2	1,03	0,0061	1
D11.100	Экран настольный	9	8,4	0,022	1
D11.120	Экран настольный	10,6	9,9	0,026	1
D11.140	Экран настольный	12,6	11,9	0,032	1
D11.160	Экран настольный	14,4	13,9	0,0443	1
DKS-240	Конференц-стол	90	85,5	0,146	3
DKS-242	Конференц-стол	89,3	84,6	0,139	2
DKS-244	Конференц-стол	89,3	84,6	0,139	3
DKS-610	Конференц-стол	32,5	30,5	0,056	2
DR2-210	Ресепшен (угловой модуль) 90°	119,5	117,8	0,214	3
DR2-211	Ресепшен (угловой модуль) 90°	119	117,3	0,214	3
DR2-212	Ресепшен (угловой модуль) 90°	110	108	0,214	3
DR3-310	Ресепшен (угловой модуль) 60°	103,5	99	0,205	3
DR3-311	Ресепшен (угловой модуль) 60°	103	98,5	0,205	3
DR3-312	Ресепшен (угловой модуль) 60°	105,5	101	0,208	3
DR1-080	Ресепшен (прямой модуль)	91	86	0,143	3
DR1-120	Ресепшен (прямой модуль)	98,8	94	0,169	3
DR1-140	Ресепшен (прямой модуль)	126,5	121	0,182	3
DH1-001	Шкаф (антресоль)	13	12,4	0,018	1
DH1-002	Шкаф (антресоль) глухая дверь	21	20	0,044	1
DH1-021	Шкаф (антресоль)	15	13,8	0,024	1
DH1-022	Шкаф (антресоль) глухая дверь	25	23,8	0,05	1
DS2-001	Стеллаж (антресоль)	21	19,9	0,04	1
DS3-001	Стеллаж 3-го уровня	35,9	33,4	0,019	2
DS4-001	Стеллаж мобильный	45,5	42,3	0,019	3
DS5-001	Стеллаж 5-го уровня	38	35,2	0,019	2
D18.861	Органайзер для шкафов (9 ячеек)	15	14	0,02	1
D18.862	Органайзер для шкафов (6 ячеек)	10	9,5	0,015	1
D30.045	Топ для шкафов	4,5	4	0,008	1
D30.090	Топ для шкафов	8,5	8	0,041	1
D30.135	Топ для шкафов	12,6	12	0,024	1
D30.180	Топ для шкафов	16,8	16	0,028	1
D30.225	Топ для шкафов	21,5	20,5	0,039	1
D30.270	Топ для шкафов	25,5	25	0,047	1

Таблица технических характеристик изделий серий Boston Director и Boston

Артикул	Название	Брутто, кг	Нетто, кг	Объём, куб. м	Мест
DGS-021	Гардероб	99,4	96,4	0,162	2
DH2-001	Шкаф открытый 2-го уровня	33,8	32,7	0,04	1
DH2-002	Шкаф закрытый (глухая дверь)	38,8	37	0,054	1
DH2-021	Шкаф открытый 2-го уровня	40,5	39,2	0,065	1
DH2-022	Шкаф закрытый (глухие двери)	50,3	47,8	0,085	1
DH3-001	Шкаф открытый 3-го уровня	35,6	34	0,0662	1
DH3-002	Шкаф (глухая дверь)	40,6	38,3	0,067	1
DH3-003	Шкаф закрытый (глухая дверь)	35,2	33,6	0,074	1
DH3-004	Шкаф (стекл. дверь)	42,7	40,5	0,067	2
DH3-005	Шкаф (стекл. дверь в алюм. раме)	44,1	41,5	0,072	2
DH3-021	Шкаф открытый 3-го уровня	56,6	54,9	0,114	1
DH3-022	Шкаф (глухие двери)	66,4	63,5	0,134	1
DH3-023	Шкаф закрытый (глухие двери)	70,8	67,3	0,141	1
DH3-024	Шкаф (стекл. двери) 3-го уровня	81,3	77,3	0,151	2
DH3-025	Шкаф (стекл. двери в алюм. раме)	85	79	0,173	2
DH5-001	Шкаф открытый 5-го уровня	53,9	51,5	0,053	1
DH5-002	Шкаф (глухая дверь)	58,9	55,8	0,067	1
DH5-003	Шкаф закрытый (глухая дверь)	66	62	0,082	1
DH5-004	Шкаф закрытый (глухие двери)	58,9	58	0,067	1
DH5-005	Шкаф (дверь+стекл. дверь)	66,3	62,6	0,082	2
DH5-006	Шкаф (дверь +стекл. дверь в раме)	67,7	63,5	0,087	2
DH5-021	Шкаф открытый 5-го уровня	90	87,5	0,155	2
DH5-022	Шкаф (глухие двери)	99,8	96,1	0,175	2
DH5-023	Шкаф закрытый (глухие двери)	114,2	108,5	0,199	2
DH5-024	Шкаф закрытый (глухие двери)	114,3	109,3	0,202	2
DH5-025	Шкаф (глухие двери+стекл. двери)	114,3	109,3	0,198	3
DH5-026	Шкаф (глухие двери+стекл. двери)	108	104,1	0,185	3

Таблица технических характеристик изделий серии Milan

Артикул	Название	Брутто, кг	Нетто, кг	Объём, куб. м	Мест
MA1-080	Стол симметричный	30,5	30	0,043	1
MA1-120	Стол симметричный	38	37,1	0,054	1
MA1-140	Стол симметричный	41,8	40,8	0,06	1
MA1-160	Стол симметричный	45,5	44,2	0,065	1
MA2-080	Стол симметричный	32,1	31,5	0,046	1
MA2-120	Стол симметричный	40,5	40,5	0,058	1
MA2-140	Стол симметричный	44,8	42	0,064	1
MA2-160	Стол симметричный	49,015	47,8	0,07	1
MA5-080	Стол симметричный	30	28,2	0,047	1
MA5-120	Стол симметричный	38	37,1	0,054	1
MA5-140	Стол симметричный	41,8	40,8	0,06	1
MA5-160	Стол симметричный	45,5	44,2	0,065	1
MA6-080	Стол симметричный	32,1	31,5	0,046	1
MA6-120	Стол симметричный	40,5	39,6	0,058	1
MA6-140	Стол симметричный	44,8	43,6	0,064	1
MA6-160	Стол симметричный	49,015	47,8	0,07	1
MA3-080	Стол симметричный	22,55	22	0,04	1
MA3-120	Стол симметричный	29,35	28,7	0,028	1
MA3-140	Стол симметричный	32,65	31,5	0,056	1
MA3-160	Стол симметричный	36,05	34,9	0,061	1
MFL-140, MFR-140	Стол асимметричный (110 см)	45,9	44,3	0,066	1
MFL-160, MFR-160	Стол асимметричный (110 см)	49	47,3	0,07	1
MGL-140, MGR-140	Стол асимметричный (110 см)	48,9	47,6	0,07	1
MGL-160, MGR-160	Стол асимметричный (110 см)	52,5	51	0,075	1
MRL-140, MRR-140	Стол асимметричный (110 см)	45,9	44,6	0,066	1
MRL-160, MRR-160	Стол асимметричный (110 см)	49	47,5	0,07	1
MSL-140, MSR-140	Стол асимметричный (110 см)	48,9	47,6	0,07	1
MSL-160, MSR-160	Стол асимметричный (110 см)	52,5	51	0,075	1
MHL-140, MHR-140	Стол асимметричный (110 см)	35,4	34	0,059	3
MHL-160, MHR-160	Стол асимметричный (110 см)	38,2	36,6	0,064	3
MBL-120, MBR-120	Стол асимметричный (90 см)	38	36,9	0,054	1
MBL-140, MBR-140	Стол асимметричный (90 см)	41,3	40	0,06	1
MBL-160, MBR-160	Стол асимметричный (90 см)	44,7	43,4	0,064	1
MCL-120, MCR-120	Стол асимметричный (90 см)	40,5	39,4	0,06	1
MCL-140, MCR-140	Стол асимметричный (90 см)	44,3	43	0,063	1
MCL-160, MCR-160	Стол асимметричный (90 см)	48,1	46,8	0,07	1
MPL-120, MPR-120	Стол асимметричный (90 см)	38	37	0,054	1
MPL-140, MPR-140	Стол асимметричный (90 см)	41,3	40,3	0,06	1
MPL-160, MPR-160	Стол асимметричный (90 см)	44,7	43,5	0,064	1
MQL-120, MQR-120	Стол асимметричный (90 см)	40,5	39,5	0,06	1
MQL-140, MQR-140	Стол асимметричный (90 см)	44,3	43	0,063	1
MQL-160, MQR-160	Стол асимметричный (90 см)	48,1	46,6	0,07	1
MDL-120, MDR-120	Стол асимметричный (90 см)	29,3	28,6	0,051	3
MDL-140, MDR-140	Стол асимметричный (90 см)	32,2	31,2	0,055	3
MDL-160, MDR-160	Стол асимметричный (90 см)	35	33,9	0,06	3

Таблица технических характеристик изделий серии Milan

Артикул	Название	Брутто, кг	Нетто, кг	Объём, куб. м	Мест
M09.551, M09.552	Приставка левая, правая	4	3,6	0,006	1
M09.081, M09.082	Приставка левая, правая	7,8	7,1	0,011	1
M09.981, M09.982	Приставка левая, правая	8,7	7,9	0,02	1
M09.063	Брифинг	4,6	4,2	0,008	1
M09.070	Брифинг	6,4	5,9	0,011	1
M09.076	Брифинг	6,3	5,8	0,009	1
M09.130	Соединительный элемент	10,7	9,9	0,015	1
M09.156	Соединительный элемент	12,9	11,7	0,018	1
MAD-250	Конференц-стол	70,35	67,8	0,1	3
MAD-251	Конференц-стол	64,7	61,9	0,1	4
MAD-253	Конференц-стол	71	68	0,078	5
MAD-100	Конференц-стол на опоре	27	25,8	0,024	2
MAD-102	Конференц-стол на опоре	25	23,8	0,023	2
MJL, MJR	Тумба приставная	26,8	25,2	0,156	1
MKL, MKR	Тумба приставная	47	45,2	0,058	1
MAA-100	Тумба под оргтехнику	47,7	45,9	0,03	1
MAC-040	Тумба выкатная	21,3	20	0,03	1
MLL, MLR	Тумба левая, правая	38	36	0,054	1
MOL, MOR	Тумба левая, правая	65,7	63,4	0,085	1
M15.120	Экран для симметричных столов	7,54	6,5	0,011	1
M15.140	Экран для симметричных столов	8,8	7,7	0,013	1
M15.160	Экран для симметричных столов	10,06	8,8	0,014	1
M47.120	Экран для асимметричных столов	6,54	5,5	0,009	1
M47.140	Экран для асимметричных столов	7,42	6,3	0,012	1
M47.160	Экран для асимметричных столов	8,3	7,1	0,012	1
M46.033	Полка настольной секции	2,045	1,6	0,003	1
M46.068	Полка настольной секции	3,13	2,6	0,004	1
MNL, MNR	Ограждение	26,5	25,5	0,08	1
MAF-120	Настольная секция	15,86	14,8	0,037	1
MAF-140	Настольная секция	18,06	16,9	0,043	1
MAF-160	Настольная секция	20,89	19,7	0,049	1
MAE-120	Настольная секция	14,85	14	0,032	1
MAE-140	Настольная секция	16,88	15,8	0,037	1
MAE-160	Настольная секция	18,9	17,7	0,042	1
M37.770	Органайзер для шкафа	6,15	5,2	0,012	1
MAH-080	Полка настольная	3,5	3	0,022	1
MM2-001	Шкаф открытый	10	9,7	0,015	1
MM2-002	Шкаф закрытый	14	13,25	0,02	1
MM2-021	Стеллаж открытый	21	19,4	0,03	1
MM2-022	Шкаф закрытый	28	26,5	0,04	1
MM2-023	Шкаф стеклян. двери	24	22,5	0,035	1
MM2-024	Шкаф стекл. двери в алюм. раме	26	24,5	0,04	1
MB2-350	Шкаф угловой	10	8,8	0,015	1
MBA-140	Стеллаж мобильный	57,8	54,8	0,082	1
MM3-001	Стеллаж открытый	14,35	13,35	0,0205	1

Таблица технических характеристик изделий серии Milan

Артикул	Название	Брутто, кг	Нетто, кг	Объём, куб. м	Мест
MM3-002	Шкаф глухая дверь	19,85	18,65	0,0285	1
MM3-003	Шкаф закрытый	18	17	0,0255	1
MM3-004	Шкаф. стеклянная дверь	16	15	0,0285	1
MM3-005	Шкаф стекл. дверь в алюм. раме	15	14	0,027	1
MM3-021	Стеллаж открытый	28,7	26,7	0,041	1
MM3-022	Шкаф закрытый	39,7	37,7	0,057	1
MM3-023	Шкаф глухие двери	36	34	0,051	1
MM3-024	Шкаф стеклян. двери	32	30	0,057	1
MM3-025	Шкаф стеклян. двери	30	28	0,054	1
MM3-026	Шкаф стекл. двери в алюм. раме	35	33	0,057	1
MM3-027	Шкаф стекл. двери в алюм. раме	33	31	0,054	1
MB3-350	Шкаф угловой	14	12,5	0,02	1
MM5-001	Стеллаж открытый	22,5	21,4	0,032	1
MM5-002	Шкаф глухая дверь	26,05	24,9	0,037	1
MM5-003	Шкаф закрытый	26,15	25	0,0425	1
MM5-004	Шкаф глухие двери	31,55	30,45	0,045	1
MM5-005	Шкаф глухая дверь+стекл. дверь	25	23,95	0,0415	1
MM5-006	Шкаф дверь+ст. дверь в ал. раме	30	28,9	0,0425	1
MM5-021	Стеллаж открытый	45	42,8	0,064	1
MM5-022	Шкаф полуоткрытый	52,1	49,8	0,074	2
MM5-023	Шкаф глухие двери с нишей	52,3	50	0,085	2
MM5-024	Шкаф глухие двери	63,1	60,9	0,09	2
MM5-025	Шкаф дверь+ст. дверь с нишей	50	47,9	0,083	2
MM5-026	Шкаф глухие двери+стекл. двери	60	57,8	0,085	2
MM5-027	Шкаф двери+ст. двери с нишей	51,15	48,9	0,085	2
MM5-028	Шкаф двери+ст. двери в ал. раме	53	50,9	0,09	2
MOS-090	Шкаф-гардероб	84,95	82,5	0,282	2
MB5-350	Стеллаж угловой	23	21	0,033	1

Таблица технических характеристик изделий серии Моно-люкс

Артикул	Название	Брутто, кг	Нетто, кг	Объем, куб. м	Мест
BS150L/R	Стол эргономичный лев./ прав.	43	41,37	0,092	1
BS170L/R	Стол эргономичный лев./ прав.	44,7	43,2	0,104	1
BB080	Стол прямоугольный	27,2	25,57	0,063	1
BB120	Стол прямоугольный	32,2	31,4	0,085	1
BB140	Стол прямоугольный	38,1	36,47	0,096	1
BB160	Стол прямоугольный	42,8	41,17	0,097	1
BK080	Стол компьютерный	34	32,37	0,082	1
BK100	Стол компьютерный	44	42,37	0,093	1
BP100	Приставной стол	24,1	23	0,057	1
TP100	Приставной стол	24,1	23	0,057	1
KON	Тумба подкатная (без замка)	27,5	26,6	0,196	1
KON03	Тумба подкатная (с замком)	27,8	26,9	0,196	1
KON04	Тумба подкатная под файлы	24,6	23,8	0,196	1
KON05	Тумба для оргтехники	37	35,9	0,371	1
KOS01L/R	Тумба приставная	44,5	43,3	0,077	1
KOS02	Тумба приставная	33,3	32,7	0,061	1
SK160	Конференц-стол	43	41,37	0,1	1
SK180	Конференц-стол	45,3	43,67	0,11	1
KON07	Стеллаж приставной	37	35,6	0,0657	1
BB180	Стол прямоугольный	48,15	46,31	0,109	1
BB200	Стол прямоугольный	53,5	51,46	0,121	1
BB220	Стол прямоугольный	58,8	56,6	0,133	1
BR100	Стол круглый	41,7	39,6	0,055	2
KON11	Тумба подкатная	75,8	74	0,136	2
KON10	Тумба подкатная	79	77	0,136	2
KON12	Тумба для оргтехники	29	27,8	0,052	1
KP090	Брифинг прямоугольный	11,7	10,7	0,056	1
KP120	Брифинг прямоугольный	15,6	14,26	0,074	1
R3S72	Шкаф	59,07	56,2	0,109	2
R5S00	Шкаф	44,8	43,7	0,129	2
R5S02	Шкаф	60	58	0,14	2
R5S03	Шкаф	65,6	63,6	0,129	2
R5S05	Шкаф	61	59	0,167	2
R5S22	Шкаф	63,4	61,4	0,175	2
R5S72	Шкаф	40,3	38,8	0,086	1
R5S12	Шкаф	66,8	64,8	0,167	2
R5S13	Шкаф	63,4	61,4	0,127	2
G5S05	Гардероб	64,1	62,1	0,117	2
G5A05	Гардероб	73	71	0,146	2
G5Q05	Угловой гардероб	82,5	80,1	0,147	3
R5W00	Шкаф	37	35,5	0,094	1
R5W02	Шкаф	40,4	38,9	0,086	1
R5W03	Шкаф	43	41,5	0,086	1
R5W05	Шкаф	39,6	38,1	0,12	1
R5W12	Шкаф	41,2	39,7	0,12	1

Таблица технических характеристик изделий серии Моно-люкс

Артикул	Название	Брутто, кг	Нетто, кг	Объем, куб. м	Мест
R5W13	Шкаф	41,2	39,7	0,12	1
R3W00	Шкаф	21,2	20,2	0,051	1
R3W02	Шкаф	27,4	26,4	0,057	1
R3W03	Шкаф	51,4	50,3	0,118	2
R3S00	Шкаф	31	29,64	0,074	1
R3S02	Шкаф	42,4	41,04	0,095	1
R3S03	Шкаф	25	24	0,052	1
A2S00	Антресоль к широким шкафам	19,56	20,46	0,048	1
A2S02	Антресоль к широким шкафам	25,94	25,04	0,062	1
A2G00	Антресоль к широким шкафам	31,49	32,9	0,77	1
A2G02	Антресоль к широким шкафам	41,76	40,31	0,99	1
A2W00	Антресоль к узким шкафам	14	13,3	0,34	1
A2W02	Антресоль к узким шкафам	18	17,4	0,37	1
RSE	Угловой элемент ресепшен	41	37	0,104	1
RSW	Угловой элемент ресепшен	40	36	0,104	1
RS80	Центральный элемент ресепшен	16	14	0,104	1
RS120	Центральный элемент ресепшен	32	30	0,104	1
RS140	Центральный элемент ресепшен	36	34	0,104	1
RS160	Центральный элемент ресепшен	41,6	38	0,104	1
EK12	Экран	8,7	7,7	0,036	1
EK14	Экран	10,1	9,1	0,042	1
EK15	Экран	10,8	9,6	0,044	1
EK16	Экран	11,5	10,3	0,048	1
EK17	Экран	12,1	10,9	0,051	1
ER12	Экран	9,8	8,64	0,036	1
ER14	Экран	10,9	10,1	0,036	1
ER15	Экран	11,6	10,8	0,036	1
ER16	Экран	12,3	11,52	0,036	1
ER17	Экран	13,5	12,24	0,036	1
EP07	Экран	6,5	5,7	0,024	1
EP10	Экран	8	7,1	0,029	1
ET07	Экран	4,6	3,9	0,021	1
ET10	Экран	7	6,1	0,029	1
NB140	Полка настольная	16,9	16,2	0,043	1
PCR01	Подставка под ПК	3,78	3,28	0,012	1
PK500	Полка под клавиатуру	3,88	3,38	0,009	1
PK570	Полка под клавиатуру	4,24	3,74	0,01	1
PK640	Полка под клавиатуру	4,74	4,24	0,012	1
PK550	Полка под клавиатуру (пластик)	1,4	1,12	0,01	1
SMW	Приставной угловой элемент	17,8	17	0,044	1
LK90	Приставной угловой элемент	17,8	17	0,044	1
KS180	Приставной элемент	15	14	0,042	1
DK100	Приставной элемент	21,5	20,9	0,049	1
KK180	Приставной элемент	6,9	6,3	0,028	1
KO180	Приставной элемент	12	11,2	0,05	1
PS270	Полка настенная	10,2	9,7	0,02	1
PMK-1	Подставка под монитор	4,65	4,2	0,015	1

Таблица технических характеристик изделий серии Классик

Артикул	Название	Брутто, кг	Нетто, кг	Объём, куб. м	Мест
SR080	Стол прямоугольный	18,2	17,5	0,034	1
SR100	Стол прямоугольный	21,2	20,5	0,047	1
SR120	Стол прямоугольный	23,6	22,3	0,057	1
SR140	Стол прямоугольный	25,1	24,2	0,066	1
SM120L, SM120R	Стол с ящиками	34,3	33,6	0,07	1
SM140L, SM140R	Стол с ящиками	36,97	35,96	0,082	1
SN150L	Стол эргономичный	27,7	26,6	0,051	1
SD100	Стол компьютерный	30,2	29,4	0,064	1
SD080	Стол компьютерный	23,6	23	0,048	1
PE01	Приставной элемент 180°	7,48	7,15	0,014	1
PE02	Приставной угловой элемент 90°	9,56	9,08	0,021	1
T01	Тумба подкатная	22,3	21,6	0,135	1
T02	Тумба приставная	35,5	34,5	0,224	1
T04	Тумба для оргтехники	44,9	44,3	0,065	1
M25	Шкаф открытый	29,5	28,7	0,065	1
M15	Шкаф открытый	21,3	20,7	0,043	1
MY15	Стеллаж угловой	18,5	17,9	0,038	1
M24	Шкаф открытый	24,2	23,5	0,052	1
M14	Шкаф открытый	17,4	16,9	0,035	1
MY14	Стеллаж угловой	15,3	14,8	0,03	1
M23	Шкаф открытый	18,9	18,4	0,035	1
M13	Шкаф открытый	13,7	13,2	0,029	1
MY13	Стеллаж угловой	11,9	11,5	0,023	1
MG01	Гардероб	37,7	36,9	0,07	1
D2	Дверца шкафа глухая	3,1	2,68	0,01	1
D3	Дверца шкафа глухая	4,95	4,3	0,015	1
D4	Дверца шкафа глухая	6,3	5,6	0,019	1
D5	Дверца шкафа глухая	7,78	6,93	0,024	1
S2	Дверца шкафа стеклянная	5,32	2,17	0,0084	1
S3	Дверца шкафа стеклянная	8	3,3	0,012	1

Таблица технических характеристик многофункциональных столов

Артикул	Название	Брутто, кг	Нетто, кг	Объём, куб. м	Мест
FT120	Стол складной	18,8	17,6	0,07	1
FT140	Стол складной	21,1	19,7	0,07	1
FT160	Стол складной	18,8	17,6	0,07	1
FT180	Стол складной	25,1	23,7	0,07	1
FTA136	Приставной элемент	90,1	87	0,116	1
FTA160	Приставной элемент	74,2	72	0,135	1
BT-1	Стол барный (d800x753 мм)	14,6	13,4	0,023	2
BT-1	Стол барный (d900x753 мм)	16,56	15,8	0,023	2
BT-1	Стол барный (800x800x753 мм)	16,56	15,8	0,023	2
BT-2	Стол барный (d800x766 мм)	14,23	13,4	0,023	2
BT-2	Стол барный (d900x766 мм)	16,63	15,8	0,023	2
BT-2	Стол барный (800x800x766 мм)	16,63	15,8	0,023	2
BT-3	Стол барный (d800x758 мм)	14,33	13,5	0,092	2
BT-3	Стол барный (d900x758 мм)	16,63	15,8	0,092	2
BT-3	Стол барный (800x800x758 мм)	16,63	15,8	0,092	2
BT-4	Стол барный (800x748-760мм)	15,4	14,2	0,092	2
BT-4	Стол барный (900x748-760мм)	17,8	16,6	0,092	2
BT-4	Стол барный (800x800x748 -760мм)	17,8	16,6	0,092	2
CT-600	Стол для ноутбука	64,4	62,1	0,11	2
CT-700	Стол для ноутбука	70,1	68,5	0,14	3
DT-6 (7).077	Универсальный стол	16,2	15,1	0,049	2
DT-6 (7).086	Универсальный стол	16,2	15,1	0,049	2
DT-6 (7).128	Универсальный стол	25,6	24,1	0,073	2
DT-6 (7).168	Универсальный стол	31,1	19,8	0,089	2
DT-6 (7).800	Универсальный стол	16,2	15,1	0,049	2
DT-6 (7).900	Универсальный стол	19,4	18,3	0,06	2
DT-6 (7).1000	Универсальный стол	22,1	21,1	0,073	2
TT-150	Стол складной	27	24	0,127	2
TT-170	Стол складной	28,7	25,9	0,131	2
TT-180	Стол складной	29,7	26,9	0,132	2
TT-200	Стол складной	31,7	28,9	0,136	2
TT-220	Стол складной	33,7	30,9	0,139	2
TT-240	Стол складной	35,7	32,9	0,143	2
TTC-150	Стол складной	33	29,6	0,136	2
TTC-170	Стол складной	35	31,6	0,14	2
TTC-180	Стол складной	36	32,6	0,141	2
TTC-200	Стол складной	38	34,6	0,145	2
TTC-220	Стол складной	40	36,6	0,148	2
TTC-240	Стол складной	42	38,6	0,152	2



www.bels.ru

Тел. +375 (29) 798 28 28
+375 (162) 97 30 30

Факс +375 (162) 97 30 33